

**Nikon**

APARAT CYFROWY

# COOLPIX A10

Dokumentacja aparatu



PI



<b>Wprowadzenie</b>	
<b>Elementy aparatu</b>	
<b>Przygotowanie do fotografowania</b>	
<b>Używanie aparatu</b>	
<b>Funkcje związane z fotografowaniem</b>	
<b>Korzystanie z menu</b>	
<b>Podłączanie aparatu do telewizora, komputera lub drukarki</b>	
<b>Informacje odniesienia</b>	
<b>Informacje techniczne i indeks</b>	

# Wprowadzenie

## Do przeczytania w pierwszej kolejności

Dziękujemy za zakup aparatu Nikon COOLPIX A10. Przed jego użyciem należy zapoznać się z informacjami podanymi w części „Zasady bezpieczeństwa” (📖 vii-x) oraz w tej instrukcji. Po przeczytaniu instrukcji nie należy jej chować, ponieważ może ona pomóc w lepszym wykorzystaniu możliwości aparatu podczas codziennego użytkowania.

## Mocowanie paska aparatu

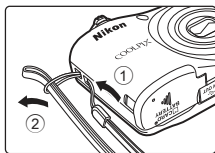

## Informacje o tej instrukcji





Aby od razu rozpocząć użytkowanie aparatu, przejdź do części „Przygotowanie do fotografowania” (📖 6) i „Używanie aparatu” (📖 13).

Informacje na temat części aparatu oraz informacji wyświetlanych na monitorze można znaleźć w rozdziale „Elementy aparatu” (📖 1).

## Inne informacje

- Symbole i konwencje

Aby ułatwić znalezienie potrzebnych informacji, w instrukcji użyto następujących symboli i konwencji:

Ikona	Opis
	Ostrzeżenia i informacje, z którymi należy się zapoznać przed rozpoczęciem użytkowania aparatu.
	Uwagi i informacje, z którymi należy się zapoznać przed rozpoczęciem użytkowania aparatu.
	Inne strony z odpowiednimi informacjami;  : „Informacje odniesienia”,  : „Informacje techniczne i indeks”.

- Karty pamięci SD, SDHC i SDXC są w tej instrukcji określane zbiorczo jako „karty pamięci”.
- Ustawienia fabryczne skonfigurowane w nowym aparacie są określane mianem „ustawień domyślnych”.
- Elementy menu wyświetlane na monitorze aparatu oraz przyciski i komunikaty wyświetlane na ekranie komputera oznaczono pogrubioną czcionką.
- W niniejszej instrukcji z niektórych zrzutów ekranów monitora aparatu usunięto zdjęcie w celu zapewnienia większej czytelności wskaźników aparatu.
- Przedstawione w instrukcji ilustracje oraz zrzuty ekranów mogą wyglądać inaczej niż zakupionym produkcie.

# Informacje i zalecenia

## Program Life-Long Learning

Chcąc zapewnić klientom stałą pomoc techniczną i wiedzę na temat swoich produktów, firma Nikon w ramach programu Nikon „Life-Long Learning” udostępnia najnowsze informacje pod następującymi adresami internetowymi:

- USA: <http://www.nikonusa.com/>
- Europa: <http://www.europe-nikon.com/support/>
- Azja, Oceania, Bliski Wschód i Afryka: <http://www.nikon-asia.com/>

W tych witrynach można znaleźć aktualne informacje o produktach, wskazówki, odpowiedzi na najczęściej zadawane pytania oraz ogólne informacje na temat fotografii cyfrowej i obróbki zdjęć. Dodatkowo informacje można uzyskać od lokalnego przedstawiciela firmy Nikon. Dane kontaktowe można znaleźć, odwiedzając poniższą witrynę:

<http://imaging.nikon.com/>

## Używaj tylko markowych akcesoriów elektronicznych firmy Nikon

Aparaty cyfrowe Nikon COOLPIX są projektowane zgodnie z najwyższymi standardami i zawierają złożone układy elektroniczne. Tylko akcesoria elektroniczne marki Nikon (w tym ładowarki, baterie, akumulatory, zasilacze sieciowe i kable) zatwierdzone przez firmę Nikon specjalnie do użytku z tym aparatem cyfrowym Nikon są skonstruowane i przetestowane pod kątem zgodności z wymogami dotyczącymi eksploatacji i bezpieczeństwa obwodów elektronicznych.

**KORZYSTANIE Z AKCESORIÓW ELEKTRONICZNYCH INNYCH NIŻ NIKON MOŻE SPOWODOWAĆ USZKODZENIE APARATU I BYĆ PRZYCZYNĄ UNIEWAŻNIENIA GWARANCJI UDZIELONEJ PRZEZ FIRMĘ NIKON.**

Aby uzyskać więcej informacji o markowych akcesoriach firmy Nikon, należy skontaktować się z lokalnym przedstawicielem handlowym firmy Nikon.

## Przed robieniem ważnych zdjęć

Przed przystąpieniem do fotografowania ważnych okazji (np. ślubów lub własnych wypraw) należy zrobić zdjęcie próbne, aby mieć pewność, że aparat działa normalnie. Firma Nikon nie ponosi odpowiedzialności za straty ani utratę zysków spowodowane niewłaściwym działaniem aparatu.

## Informacje na temat instrukcji obsługi

- Żadna część instrukcji dołączonych do tego produktu nie może być powielana, przesyłana, przekształcana, przechowywana w systemie służącym do pozyskiwania informacji ani tłumaczona na jakikolwiek język niezależnie od formy i sposobu bez uprzedniej pisemnej zgody firmy Nikon.
- Firma Nikon zastrzega sobie prawo do zmiany danych technicznych sprzętu i oprogramowania opisanego w instrukcjach w dowolnym momencie i bez wcześniejszego powiadomienia.
- Firma Nikon nie ponosi odpowiedzialności za ewentualne szkody spowodowane użytkowaniem aparatu.
- Dołożono wszelkich starań, aby informacje zawarte w instrukcji były ściśle i pełne, jednak w przypadku zauważenia jakichkolwiek błędów lub pominięć będziemy wdzięczni za poinformowanie o nich lokalnego przedstawiciela firmy Nikon (adres podany osobno).

## Uwaga o zakazie kopiowania i powielania

Samo posiadanie materiałów skopiowanych lub powielonych cyfrowo za pomocą skanera, cyfrowego aparatu fotograficznego lub innego urządzenia może być zabronione i podlegać odpowiedzialności karnej.

### • Dokumenty, których kopiowanie lub powielanie jest zabronione przez prawo

Nie wolno kopiować ani powielać banknotów, monet, papierów wartościowych, obligacji państwowych ani samorządowych, nawet jeżeli egzemplarze powstałe w wyniku skopiowania lub powielenia zostaną oznaczone jako „Próbka”. Zabronione jest kopiowanie i powielanie banknotów, monet i papierów wartościowych znajdujących się w obiegu w innym kraju. Jeżeli nie uzyskano wcześniej pozwolenia ze strony właściwych władz, zabronione jest kopiowanie i powielanie nieużytych znaczków pocztowych i kart pocztowych wyemitowanych przez rząd.

Zabronione jest kopiowanie i powielanie znaczków emitowanych przez rząd oraz poświadczonych dokumentów urzędowych.

### • Ograniczenia dotyczące niektórych kopii i reprodukcji

Władze wprowadziły ograniczenia dotyczące kopiowania i powielania papierów wartościowych emitowanych przez firmy prywatne (akcje, faktury, czeki, bony towarowe itp.), biletów na dojazdy oraz talonów i kuponów. Wyjątkiem są sytuacje, gdy pewna minimalna liczba kopii jest wymagana w firmie do użytku służbowego. Zabronione jest również kopiowanie i powielanie paszportów wydanych przez rząd, zezwoleń wydanych przez organy publiczne i grupy prywatne, dowodów osobistych, biletów i bonów żywnościowych.

### • Przestrzeganie praw autorskich

Zasady dotyczące kopiowania i powielania utworów chronionych prawem autorskim, takich jak książki, utwory muzyczne, obrazy, drzeworyty, mapy, rysunki, filmy i fotografie, określone są w krajowych i międzynarodowych przepisach o prawie autorskim. Urządzenia nie należy używać do nielegalnego kopiowania utworów ani naruszania przepisów o prawie autorskim w inny sposób.

## Pozbywanie się urządzeń służących do przechowywania danych

Należy pamiętać, że usunięcie obrazów lub sformatowanie pamięci urządzeń służących do przechowywania danych, takich jak karty pamięci lub wbudowana pamięć aparatu, nie powoduje całkowitego usunięcia oryginalnych danych zdjęć. Podczas pozbywania się urządzeń do przechowywania danych należy pamiętać, że usunięte pliki można z nich odzyskać za pomocą dostępnego na rynku oprogramowania, co może skutkować niewłaściwym wykorzystaniem osobistych danych i prywatnych zdjęć przez osoby postronne. Odpowiedzialność za zapewnienie bezpieczeństwa i prywatności tych danych spoczywa na użytkowniku.

Przed pozbyciem się urządzenia do przechowywania danych, wyrzuceniem go lub przekazaniem innemu właścicielowi należy usunąć wszystkie dane przy użyciu odpowiedniego, zakupionego oprogramowania lub sformatować pamięć urządzenia, a następnie zappełnić ją ponownie obrazami niezawierającymi treści osobistych (np. zdjęciami nieba). Podczas fizycznego niszczenia urządzeń do przechowywania danych należy zachować ostrożność, aby uniknąć obrażeń ciała lub zniszczenia mienia.

# Zasady bezpieczeństwa

Aby zapobiec wszelkim uszkodzeniom produktu firmy Nikon i obrażeniom ciała, przed rozpoczęciem korzystania z produktu należy w całości przeczytać poniższe uwagi dotyczące bezpieczeństwa. Uwagi te powinny znajdować się w miejscu dostępnym dla wszystkich użytkowników produktu.



Ta ikona oznacza ostrzeżenie, do którego należy się zastosować przed rozpoczęciem korzystania z produktu firmy Nikon w celu uniknięcia możliwych obrażeń.

## OSTRZEŻENIA

### **W razie nieprawidłowego funkcjonowania natychmiast wyłącz aparat**

Gdyby z aparatu lub zasilacza zaczął wydobywać się dym lub dziwny zapach, należy natychmiast odłączyć zasilacz od gniazda sieciowego i wyjąć akumulatory z aparatu, uważając przy tym, aby się nie poparzyć. Dalsza praca aparatu może doprowadzić do obrażeń ciała. Po usunięciu lub odłączeniu źródła zasilania należy przekazać urządzenie do kontroli w autoryzowanym serwisie firmy Nikon.

### **Nie demontuj aparatu**

Dotykanie wewnętrznych części aparatu lub zasilacza może doprowadzić do zranienia. Naprawy powinny być

wykonywane wyłącznie przez wykwalifikowanych techników serwisu. W razie pęknięcia obudowy aparatu lub zasilacza w wyniku upadku lub z innej przyczyny należy odłączyć zasilacz sieciowy i wyjąć akumulatory, a następnie przekazać produkt do kontroli w autoryzowanym serwisie firmy Nikon.

### **Nie używaj aparatu ani zasilacza w obecności palnego gazu**

Nie należy używać urządzeń elektronicznych w pobliżu łatwopalnego gazu, ponieważ istnieje wówczas niebezpieczeństwo wybuchu lub pożaru.

### **Uważaj na pasek aparatu**

Nigdy nie owijaj paska na szyję wokół szyi dziecka.

### **⚠ Przechowuj w miejscu niedostępnym dla dzieci**

Należy szczególnie uważać, aby dzieci nie wkładały baterii/akumulatorów lub innych niewielkich części do ust.

### **⚠ Nie dotykaj bez przerwy aparatu, ładowarki ani zasilacza sieciowego przez długi okres, gdy urządzenia są włączone lub używane**

Części urządzeń nagrzewają się i stają gorące. Pozostawienie urządzeń w bezpośredniej styczności ze skórą przez długi okres może spowodować poparzenia pierwszego stopnia.

### **⚠ Nie zostawiaj produktu w miejscach, w których będąc narażony na skrajnie wysokie temperatury, np. w zamkniętym samochodzie albo w bezpośrednim świetle słonecznym**

Niezastosowanie się do tego zalecenia może spowodować uszkodzenie aparatu lub pożar.

### **⚠ Zachowaj ostrożność podczas wymiany baterii/akumulatorów**

Przy niewłaściwym użytkowaniu baterii/akumulatorów istnieje niebezpieczeństwo ich wycieku lub wybuchu. W celu właściwego użytkowania baterii/akumulatorów należy stosować się do następujących zaleceń:

- Przed wyjęciem baterii/akumulatorów należy wyłączyć aparat. Jeśli używany jest zasilacz, należy odłączyć go od gniazda sieciowego.
- Należy używać wyłącznie baterii/akumulatorów zatwierdzonych do użytku z tym produktem (📖 7). Nie należy jednocześnie używać baterii/akumulatorów starych i nowych ani ich różnych marek lub typów.
- Jeżeli akumulatory niklowo-wodorkowe Nikon EN-MH2 (EN-MH2-B2 lub EN-MH2-B4) są kupowane osobno, należy je łądować i wykorzystywać jako zestaw. Nie należy łączyć baterii z różnych zestawów.
- Akumulatory EN-MH2 są przeznaczone tylko do użytku w aparatach cyfrowych firmy Nikon i są zgodne z aparatem COOLPIX A10.
- Baterie/akumulatory powinny być odpowiednio włożone.
- Nie należy wywoływać zwarcia baterii/akumulatorów, demontować ich ani usiłować zdjąć lub uszkodzić ich izolacji lub obudowy.
- Nie należy wystawiać baterii/akumulatorów na działanie płomieni ani wysokiej temperatury.

- Nie należy zanurzać baterii/akumulatorów w wodzie ani wystawiać ich na działanie wilgoci.
- Nie należy transportować ani przechowywać akumulatora wraz z przedmiotami z metalu, takimi jak naszyjniki czy spinki do włosów.
- Z całkowicie rozładowanych baterii/akumulatorów może nastąpić wyciek. Aby uniknąć uszkodzenia aparatu, należy wyjąć z niego rozładowane baterie/akumulatory.
- Należy niezwłocznie przerwać eksploatację baterii/akumulatorów, w których zauważono jakiegokolwiek zmiany, takie jak odbarwienia lub odkształcenia, i wyjąć je z aparatu.
- W razie kontaktu z odzieżą lub skórą płynu, który wyciekł z uszkodzonych baterii/akumulatorów, należy natychmiast splukać zabrudzone miejsce dużą ilością wody.

### **Środki ostrożności podczas korzystania z ładowarki (dostępnej osobno)**

- Nie należy wystawiać ładowarki na działanie wilgoci. Nieprzestrzeganie tego zalecenia może doprowadzić do pożaru lub porażenia prądem elektrycznym.
- Kurz osadzający się na częściach metalowych lub w ich pobliżu powinien być usunięty suchą szmatką.

- Dalsze używanie produktu w takim stanie może doprowadzić do pożaru.
- Nie należy dotykać kabla zasilającego ani przebywać w pobliżu ładowarki podczas burz z wyładowaniami atmosferycznymi. Nieprzestrzeganie tego zalecenia może doprowadzić do porażenia prądem elektrycznym.
  - Nie należy uszkadzać, modyfikować, wyciągać lub zginać kabla zasilającego, stawiać na nim ciężkich przedmiotów ani poddawać działaniu wysokiej temperatury lub płomieni. W razie uszkodzenia izolacji, gdy przewody w kablu staną się widoczne, należy oddać kabel do kontroli w autoryzowanym serwisie firmy Nikon. Nieprzestrzeganie tych zaleceń może doprowadzić do pożaru lub porażenia prądem elektrycznym.
  - Nie należy dotykać wtyczki ani ładowarki mokrymi rękami. Nieprzestrzeganie tego zalecenia może doprowadzić do porażenia prądem elektrycznym.
  - Nie używaj produktu z podróznymi konwerterami ani zasilaczami przeznaczonymi do przetwarzania danego napięcia prądu na inne oraz z przetwornicami prądu stałego na prąd zmienny. Niezastosowanie się do tych wskazówek może spowodować uszkodzenie produktu, jego przegrzanie albo pożar.

### **Używaj odpowiednich przewodów**

W celu spełnienia wymagań przepisów dotyczących produktu, do gniazd wejściowych i wyjściowych należy podłączać wyłącznie kable dostarczane lub sprzedawane przez firmę Nikon i przeznaczone do tego celu.

### **Nie dotykaj ruchomych części obiektywu**

Nieprzestrzeganie tego zalecenia może doprowadzić do obrażeń ciała.

### **Zachowaj ostrożność podczas obsługi ruchomych części aparatu**

Należy uważać, aby nie przyciąć palców ani innych obiektów pokrywając obiektyw lub ruchomymi częściami aparatu.

### **Środki ostrożności przy użytkowaniu lampy błyskowej**

Błysk lampy błyskowej wyzwolony w niewielkiej odległości od oczu fotografowanej osoby może spowodować chwilowe zaburzenia widzenia. Lampa błyskowa powinna znajdować się w odległości co najmniej 1 m od fotografowanego obiektu. Szczególną ostrożność należy zachować podczas fotografowania małych dzieci.

### **Nie należy wyzwać błysku, gdy lampa dotyka osoby lub przedmiotu**

Nieprzestrzeganie tego zalecenia może doprowadzić do poparzenia lub pożaru.

### **Unikaj styczności z ciepłym kryształem**

W razie stłuczenia monitora LCD należy zachować szczególną ostrożność. Pozwoli to uniknąć zranienia kawałkami potłuczonego szkła oraz uniemożliwi ciepłemu kryształowi z monitora kontakt ze skórą oraz przedostanie się do oczu lub ust.

### **Przestrzegaj poleceń personelu linii lotniczej lub szpitala**

# Uwagi

## Uwaga dla klientów w Europie

Ten symbol wskazuje, że urządzenia elektryczne i elektroniczne podlegają selektywnej zbiórce odpadów.

Poniższe informacje dotyczą tylko użytkowników w krajach europejskich:

- Ten produkt należy wyrzucać do śmieci osobno w odpowiednich punktach zbiórki odpadów. Nie wolno go wyrzucać do zwykłych pojemników na śmieci.
- Selektywna zbiórka odpadów i recykling pomagają oszczędzać zasoby naturalne i zapobiegają negatywnym konsekwencjom dla ludzkiego zdrowia i środowiska naturalnego, które mogłyby być spowodowane nieodpowiednim usuwaniem odpadów.
- Więcej informacji na ten temat można uzyskać u miejscowego sprzedawcy lub władz samorządowych odpowiedzialnych za gospodarkę odpadami.



Ten symbol na bateriach/akumulatorach oznacza, że należy utylizować je oddzielnie.



Poniższe informacje dotyczą tylko użytkowników w krajach europejskich:









































- Wszelkie akumulatory, niezależnie od tego, czy są oznaczone tym symbolem, czy też nie, należy wyrzucać do śmieci osobno w odpowiednich punktach zbiórki odpadów. Nie należy ich wyrzucać razem z odpadami z gospodarstw domowych.
- Więcej informacji można uzyskać u sprzedawcy lub w wydziale miejscowych władz zajmującym się utylizacją odpadów.

# Spis treści

<b>Wprowadzenie</b> .....	ii	<b>Używanie aparatu</b> .....	13
Do przeczytania w pierwszej kolejności .....	ii	<b>Fotografowanie w trybie automatycznego</b>	
Mocowanie paska aparatu .....	ii	<b>wyboru programów</b> .....	13
Informacje o tej instrukcji .....	ii	Korzystanie z zoomu .....	15
Informacje i zalecenia .....	iv	Spust migawki .....	15
<b>Zasady bezpieczeństwa</b> .....	vii	<b>Odtwarzanie zdjęć</b> .....	17
<b>OSTRZEŻENIA</b> .....	vii	<b>Usuwanie zdjęć</b> .....	18
<b>Uwagi</b> .....	xi	<b>Używanie lampy błyskowej i</b>	
		<b>samowyzwalacza</b> .....	20
<b>Elementy aparatu</b> .....	1		
<b>Korpus aparatu</b> .....	1	<b>Funkcje związane z fotografowaniem</b> .....	21
<b>Monitor</b> .....	3	Zmiana trybu fotografowania .....	21
Tryb fotografowania .....	3	Nagrywanie i odtwarzanie filmów .....	23
Tryb odtwarzania .....	5		
<b>Przygotowanie do fotografowania</b> .....	6	<b>Korzystanie z menu</b> .....	25
<b>Włóż baterie/akumulatory i kartę pamięci</b> .....	6		
Odpowiednie baterie/akumulatory .....	7	<b>Podłączanie aparatu do telewizora,</b>	
Wygrywanie baterii/akumulatorów lub karty		<b>komputera lub drukarki</b> .....	27
pamięci .....	8	<b>Metody połączeń</b> .....	27
Pamięć wewnętrzna i karty pamięci .....	8	<b>Przesyłanie zdjęć do komputera</b>	
<b>Włączanie aparatu i ustawianie języka, daty i</b>		<b>(ViewNX-i)</b> .....	29
<b>godziny</b> .....	9	Instalacja programu ViewNX-i .....	29
		Przesyłanie zdjęć do komputera .....	30

Informacje odniesienia.....	01
Tryb  (Automatycz.wyb.prog.) .....	03
Program tematyczny (fotografowanie z zastosowaniem programów tematycznych) .....	04
Wskazówki i uwagi.....	05
Tryb Efekty specjalne (stosowanie efektów podczas fotografowania) .....	07
Tryb Portret inteligentny (fotografowanie uśmiechniętych twarzy) .....	08
Tryb  (automatyczny) .....	10
Funkcje, które można konfigurować przy użyciu wybieraka wielofunkcyjnego .....	11
Używanie lampy błyskowej.....	11
Używanie samowyzwalacza .....	14
Używanie trybu makro.....	15
Korekta jasności (Kompensacja ekspozycji).....	16
Ustawienia domyślne .....	17
Funkcje, których nie można używać jednocześnie.....	19
Ustawianie ostrości .....	20
Używanie funkcji wykrywania twarzy .....	20
Korzystanie z funkcji Miękki odcień skóry .....	21
Obiekty nieodpowiednie dla funkcji autofokus.....	21
Blokada ostrości .....	22
Powiększenie w trybie odtwarzania .....	23
Widok miniatur, widok kalendarza.....	24

Edytowanie zdjęć .....	25
Przed edycją zdjęć .....	25
Szybkie efekty: zmiana odcienia lub nastroju.....	26
D-Lighting: korygowanie jasności i kontrastu.....	27
Miękki odcień skóry: zmiękczenie odcienia skóry twarzy .....	28
Miniatuury zdjęć: zmniejszanie rozmiaru zdjęć .....	29
Przycinanie: tworzenie przyciętej kopii.....	30
Podłączanie aparatu do telewizora (wyświetlanie zdjęć na ekranie telewizora).....	31
Podłączanie aparatu do drukarki (wydruk bezpośredni).....	32
Podłączanie aparatu do drukarki .....	32
Drukowanie pojedynczych zdjęć .....	33
Drukowanie wielu zdjęć.....	35
Nagrywanie filmów .....	37
Odtwarzanie filmów.....	39
Opcje dostępne w menu fotografowania .....	41
Menu fotografowania (w trybie  (automatycznym)) .....	42
Ustawienia trybu obrazu (wielkość i jakość zdjęcia) .....	42
Balans bieli (korekta odcienia) .....	44
Zdjęcia seryjne .....	46
Czułość ISO.....	47

<b>Menu Portret inteligentny</b> .....		48
Miękki odcień skóry.....		48
Wyzw. uśmiechem.....		48
Wykr. mrugnięcia.....		49
<b>Menu odtwarzania</b> .....		50
Pokaz slajdów.....		50
Zabezpiecz.....		51
Obróć zdjęcie.....		53
Kopiowanie (kopiowanie pomiędzy pamięcią wewnętrzna a kartą pamięci).....		54
<b>Menu filmowania</b> .....		55
Opcje filmów.....		55
Tryb AF.....		56
<b>Menu ustawień</b> .....		57
Strefa czasowa i data.....		57
Ustaw. monitora.....		60
Datownik.....		62
Elektroniczna VR.....		63
Ustaw. dźwięków.....		64
Autowylączenie.....		64
Formatuj pamięć/Formatuj kartę.....		65
Język/Language.....		65
Tryb wideo.....		65
Resetuj wszystko.....		66
Typ baterii.....		66
Wersja oprogramow.....		67
<b>Komunikaty o błędach</b> .....		68
<b>Nazwy plików</b> .....		71
<b>Akcesoria dodatkowe</b> .....		72
<b>Informacje techniczne i indeks</b> .....		1
<b>Konserwacja aparatu</b> .....		2
Aparat.....		2
Baterie/akumulatory.....		4
Karty pamięci.....		6
<b>Czyszczenie i przechowywanie</b> .....		7
Czyszczenie.....		7
Przechowywanie.....		7
<b>Rozwiązywanie problemów</b> .....		8
<b>Dane techniczne</b> .....		15
Odpowiednie karty pamięci.....		19
<b>Indeks</b> .....		21

# Elementy aparatu

## Korpus aparatu

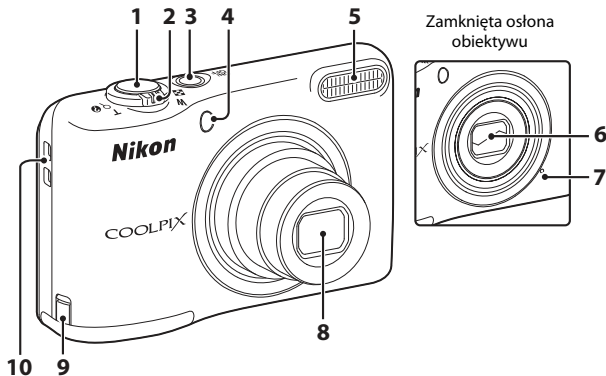

<b>1</b>	Spust migawki.....	14
<b>2</b>	Dźwignia zoomu.....	15
	<b>W</b> : szerokokątny.....	15
	<b>T</b> : teleobiektyw.....	15
	: widok miniaturowy.....	17,  24
	: powiększenie w trybie odtwarzania.....	17,  23
: pomoc.....	4	
<b>3</b>	Włącznik zasilania/dioda zasilania.....	9
<b>4</b>	Dioda samowyzwalacza.....	14

<b>5</b>	Lampa błyskowa.....	20,  11
<b>6</b>	Osłona obiektywu.....	
<b>7</b>	Mikrofon.....	37
<b>8</b>	Obiektyw.....	
<b>9</b>	Osłona złącza zasilania (do podłączania opcjonalnego zasilacza sieciowego).....	72
<b>10</b>	Zaczep paska.....	ii

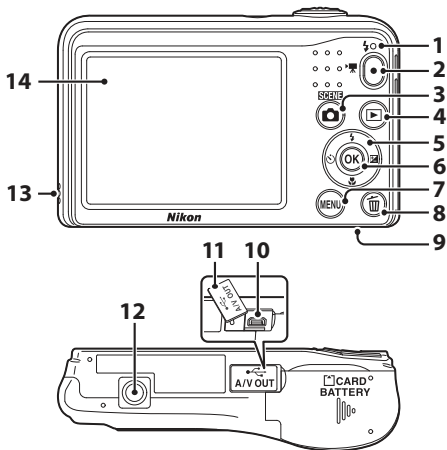

<b>1</b>	Dioda gotowości lampy błyskowej.....	13	<b>8</b>	Przycisk  usuwania.....	18
<b>2</b>	Przycisk  nagrywanie filmu)	23,	<b>9</b>	Pokrywa komory baterii/akumulatorów/ gniazda karty pamięci.....	6
<b>3</b>	Przycisk  (tryb fotografowania)	21, 3, 4, 7, 8, 10	<b>10</b>	Złącze USB i wyjście audio-video.....	27
<b>4</b>	Przycisk  (odtwarzanie).....	17	<b>11</b>	Pokrywka gniazda.....	27
<b>5</b>	Wybierak wielofunkcyjny.....	25	<b>12</b>	Gniazdo mocowania statywu.....	17
<b>6</b>	Przycisk  (zatwierdzania wyboru).....	25	<b>13</b>	Głośnik.....	39
<b>7</b>	Przycisk <b>MENU</b> (menu).....	25	<b>14</b>	Monitor.....	3

# Monitor

Informacje wyświetlane na monitorze zmieniają się w zależności od ustawień i stanu aparatu. Domyślnie informacje są wyświetlane po pierwszym włączeniu aparatu i podczas jego obsługi, a po kilku sekundach znikają (gdy w menu ustawień w opcji **Informacje o zdjęciu** w obszarze **Ustaw. monitora** wybrano ustawienie **Auto. informacje** (📖 25, 🎚️ 60)).

## Tryb fotografowania

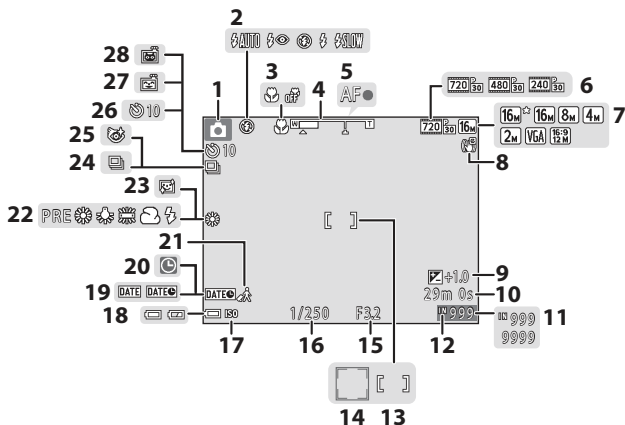

<b>1</b>	Tryb fotografowania.....	21	<b>16</b>	Czas otwarcia migawki.....	15
<b>2</b>	Tryb lampy błyskowej.....	20,  11	<b>17</b>	Czułość ISO.....	 47
<b>3</b>	Tryb makro.....	20,  15	<b>18</b>	Wskaźnik stanu baterii/akumulatorów.....	11
<b>4</b>	Wskaźnik zoomu.....	15,  15	<b>19</b>	Datownik.....	 62
<b>5</b>	Wskaźnik ostrości.....	14	<b>20</b>	Wskaźnik „Brak ustawienia daty”.....	9,  57
<b>6</b>	Opcje filmów.....	 55	<b>21</b>	Ikona celu podróży.....	 57
<b>7</b>	Tryb obrazu.....	 42	<b>22</b>	Tryb balansu bieli.....	 44
<b>8</b>	Ikona Elektroniczna redukcja drgań.....	 63	<b>23</b>	Miękki odcień skóry.....	 48
<b>9</b>	Wartość kompensacji ekspozycji.....	20,  16	<b>24</b>	Tryb zdjęć seryjnych.....	 6,  46
<b>10</b>	Pozostały czas nagrywania filmu.....	23,  37	<b>25</b>	Ikona wykrywania mrugnięcia.....	 49
<b>11</b>	Liczba pozostałych zdjęć (zdjęcia).....	11	<b>26</b>	Wskaźnik samowyzwalacza.....	20,  14
<b>12</b>	Wskaźnik pamięci wewnętrznej.....	11	<b>27</b>	Wyzwolenie uśmiechem.....	 48
<b>13</b>	Pole ostrości.....	14	<b>28</b>	Wyzwalanie automat.....	 6
<b>14</b>	Pole ostrości (wykrywanie twarzy, wykrywanie pyska zwierzęcia).....	14,  6,  8			
<b>15</b>	Wartość przysłony.....	15			

## Tryb odtwarzania

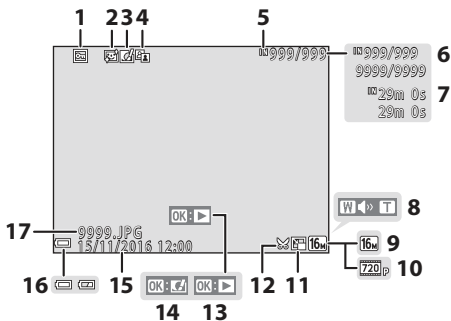

<b>1</b>	Ikona ochrony.....	51	<b>10</b>	Opcje filmów .....	23, 55
<b>2</b>	Ikona miękkiego odcienia skóry .....	28	<b>11</b>	Ikona miniatur zdjęć.....	29
<b>3</b>	Ikona szybkich efektów.....	26	<b>12</b>	Ikona przycinania .....	23, 30
<b>4</b>	Ikona D-Lighting .....	27	<b>13</b>	Instrukcja odtwarzania filmu.....	23, 39
<b>5</b>	Wskaźnik pamięci wewnętrznej.....	8	<b>14</b>	Instrukcja dotycząca szybkich efektów .....	17, 26
<b>6</b>	Numer bieżącego zdjęcia/łączna liczba zdjęć		<b>15</b>	Data i czas zrobienia zdjęcia .....	9
<b>7</b>	Długość filmu		<b>16</b>	Wskaźnik stanu baterii/akumulatorów .....	11
<b>8</b>	Wskaźnik głośności.....	39	<b>17</b>	Numer i typ pliku .....	71
<b>9</b>	Tryb obrazu .....	42			

# Przygotowanie do fotografowania

## Włóż baterie/akumulatory i kartę pamięci

### 1 Otwórz pokrywą komory baterii/akumulatorów/ gniazda karty pamięci.

- Odwróć aparat dolną częścią do góry, aby zapobiec wypadnięciu baterii/akumulatorów.

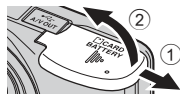

### 2 Włóż baterie/akumulatory i kartę pamięci.

- Upewnij się, że styki dodatnie (+) i ujemne (-) baterii/akumulatorów są ustawione prawidłowo, i włóż baterie/akumulatory.
- Sprawdź, czy karta pamięci jest ustawiona prawidłowo, i wsuń ją aż do zablokowania jej w gnieździe.

- Upewnij się, że wkładasz kartę  
pamięci w odpowiednim kierunku**

***Wkładanie karty pamięci skierowanej dolną  
stroną do góry lub stykami do tyłu może  
spowodować uszkodzenie aparatu lub karty.***

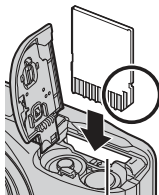
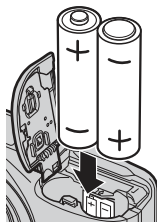

Gniazdo karty pamięci

### 3 Zamknij pokrywą komory baterii/akumulatorów/ gniazda karty pamięci.



## Odowiednie baterie/akumulatory

- Dwie baterie alkaliczne LR6/L40 (AA, dołączone)\*
  - Dwie baterie litowe FR6/L91 (AA)
  - Dwa akumulatory Ni-MH (niklowo-wodorkowe) EN-MH2
- \* Wydajność baterii alkalicznych zależy od marki. Mimo że w niniejszej instrukcji baterie są opisane jako „dołączone”, w rzeczywistości mogą nie być dołączone, zależnie od kraju lub regionu, w którym aparat został zakupiony.

### ✓ Uwagi na temat baterii/akumulatorów

- Nie należy jednocześnie używać baterii/akumulatorów starych i nowych ani ich różnych marek lub typów.
- Nie wolno używać baterii/akumulatorów mających następujące wady:

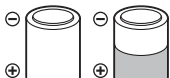

Baterie/akumulatory z łuszczącą się lub niekompletną osłoną



Baterie/akumulatory, w których izolacja nie zasłania obszaru wokół styku ujemnego

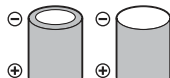

Baterie/akumulatory ze spłaszczonym stykiem ujemnym

### ✓ Formatowanie kart pamięci

Przed pierwszym użyciem w aparacie karty pamięci używanej wcześniej w innych urządzeniach należy ją sformatować za pomocą tego aparatu. Włóż kartę do aparatu, naciśnij przycisk **MENU** i wybierz opcję

**Formatuj kartę** (📄 25, 📄 65) z menu ustawień.

## Wyjmowanie baterii/akumulatorów lub karty pamięci

Wyłącz aparat i upewnij się, że dioda zasilania przestała świecić, a monitor jest wyłączony. Następnie otwórz pokrywę komory baterii/akumulatorów/gniazda karty pamięci.

Delikatnie wciśnij kartę pamięci w głąb aparatu (1), aby ją częściowo wysunąć (2).

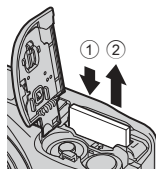

### Ostrzeżenie dotyczące wysokiej temperatury

Bezpośrednio po zakończeniu użytkowania aparat, baterie, akumulatory lub karta pamięci mogą być gorące.

## Pamięć wewnętrzna i karty pamięci

Dane aparatu, w tym zdjęcia i filmy, można zapisywać bezpośrednio w pamięci wewnętrznej aparatu lub na karcie pamięci. Aby użyć pamięci wewnętrznej aparatu, najpierw wyjmij kartę pamięci.

# Włączanie aparatu i ustawianie języka, daty i godziny

Po pierwszym włączeniu aparatu jest wyświetlany ekran wyboru języka oraz ekran ustawień daty i godziny dla zegara aparatu.

- W przypadku zamknięcia tego ekranu bez ustawienia daty i godziny na ekranie fotografowania będzie migać symbol .

## 1 Aby włączyć aparat, naciśnij włącznik zasilania.

- Po włączeniu aparatu włącza się monitor.
- Aby wyłączyć aparat, naciśnij włącznik zasilania ponownie.

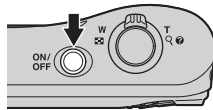

## 2 Wybierz odpowiedni język za pomocą przycisków ▲▼ na wybieraku wielofunkcyjnym i naciśnij przycisk **OK**.

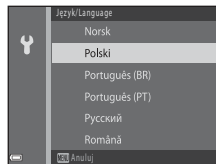

## 3 Za pomocą przycisków ▲▼ wybierz opcję **Tak** i naciśnij przycisk **OK**.

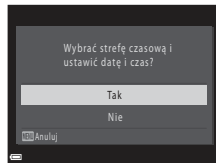

**4** Za pomocą przycisków ◀▶ wybierz macierzystą strefę czasową i naciśnij przycisk OK.

- Naciśnij przycisk ▲, aby włączyć czas letni (nad mapą wyświetlany będzie symbol ☀).  
Aby wyłączyć czas letni, naciśnij przycisk ▼.

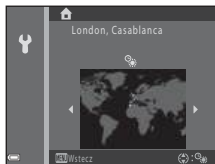

**5** Za pomocą przycisków ▲▼ wybierz format daty i naciśnij przycisk OK.

**6** Ustaw datę i godzinę, po czym naciśnij przycisk OK.

- Za pomocą przycisków ◀▶ wybierz odpowiednie pole, a potem ustaw datę i godzinę, używając przycisków ▲▼.
- Wybierz pole minut, a następnie naciśnij przycisk OK, aby potwierdzić ustawienie.

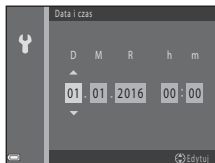

**7** Po wyświetleniu okna dialogowego z potwierdzeniem za pomocą przycisków ▲▼ wybierz opcję **Tak** i naciśnij przycisk OK.

**8** Naciśnij przycisk 📷 (tryb fotografowania).

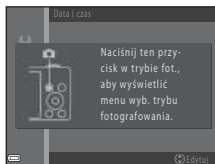

9 Za pomocą przycisków ▲▼ wybierz opcję **Automatycz.wyb.prog.** i naciśnij przycisk OK.

- Aparat przełączy się w tryb fotografowania i będzie można robić zdjęcia w trybie automatycznego wyboru programu.
- Podczas fotografowania można sprawdzić wskaźnik stanu baterii/akumulatorów i liczbę pozostałych zdjęć.

- Wskaźnik stanu baterii/akumulatorów

: wysoki poziom naładowania baterii/akumulatorów.



: niski poziom naładowania baterii/akumulatorów. Przygotuj się do wymiany baterii/akumulatorów.

- Liczba pozostałych zdjęć

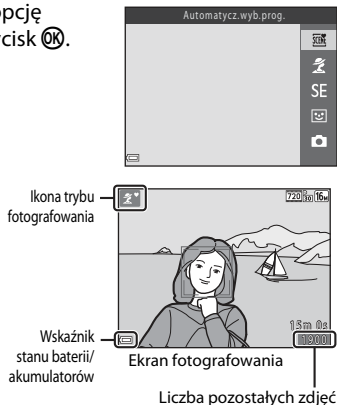



Wyświetlana jest liczba zdjęć, które można wykonać. Symbol  jest wyświetlany, gdy w aparacie nie ma karty pamięci, a zdjęcia są zapisywane w pamięci wewnętrznej.



## Funkcja autowylączenia

- Jeśli przez około 30 sekund nie wykonasz żadnej operacji, monitor wyłączy się automatycznie, aparat przejdzie w tryb czuwania, a dioda zasilania zacznie migać. Po około trzech minutach w trybie czuwania aparat wyłączy się automatycznie.
- Czas, po upływie którego aparat przełącza się w tryb czuwania, można zmienić za pomocą opcji **Autowylączenie** (📄 25, 📷 64) w menu ustawień.
- Kiedy aparat pracuje w trybie czuwania, wykonanie dowolnej z następujących czynności spowoduje ponowne włączenie monitora:
  - Naciśnięcie włącznika zasilania, spustu migawki, przycisku  (tryb fotografowania), przycisku  (odtwarzanie) lub przycisku  (nagrywanie filmu).

## Zmiana ustawień języka oraz daty i godziny

- Ustawienia te można zmienić przy użyciu opcji **Język/Language** i **Strefa czasowa i data** w menu ustawień  (📄 25).
- Aby włączyć lub wyłączyć funkcję czasu letniego, wybierz w menu ustawień  opcję **Strefa czasowa i data**, a następnie **Strefa czasowa**. Naciśnij przycisk wybieraka wielofunkcyjnego , a następnie , aby włączyć czas letni i przesunąć zegar o godzinę do przodu, lub też , aby wyłączyć czas letni i przesunąć zegar o godzinę do tyłu.

## Akumulator zegara

- Zegar aparatu jest zasilany akumulatorem zapasowym. Jest on ładowany po włożeniu do aparatu głównych akumulatorów lub podłączeniu opcjonalnego zasilacza sieciowego, przy czym po około dziesięciu godzinach ładowania zapewnia zapasowe zasilanie przez kilka dni.
- Jeśli akumulator zegara rozładuje się, po włączeniu aparatu zostanie wyświetlony ekran wyboru daty i godziny. Ustaw wówczas ponownie datę i godzinę. Aby uzyskać więcej informacji, patrz krok 3 (📄 9) tematu „Włączanie aparatu i ustawianie języka, daty i godziny”.

# Używanie aparatu

## Fotografowanie w trybie automatycznego wyboru programów

### 1 Trzymaj aparat stabilnie.

- Trzymaj palce oraz inne przedmioty z dala od obiektywu, lampy błyskowej, mikrofonu i głośnika.
- W przypadku fotografowania w orientacji pionowej upewnij się, że wbudowana lampa błyskowa znajduje się ponad obiektywem.

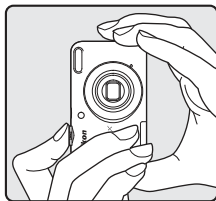
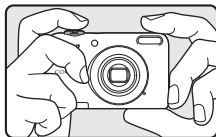

### 2 Wykadruj zdjęcie.

- Obróć dźwignię zoomu, aby zmienić pozycję zoomu (15).
- Po wykryciu przez aparat programu tematycznego automatycznie zmieni się ikona trybu fotografowania.

Pomniejszenie Powiększenie

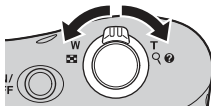

### 3 Wciśnij spust migawki do połowy (📖 15).

- Gdy obiekt znajduje się w polu ostrości, pole ostrości świeci na zielono.
- Na zielono może świecić kilka pól ostrości.
- Gdy jest używany zoom cyfrowy, aparat ustawia ostrość na obiekcie znajdującym się w środku kadru, a pole ostrości nie jest wyświetlane. Gdy aparat ustawi ostrość, wskaźnik ostrości (📖 3) zaświeci na zielono.
- Jeśli pole ostrości lub wskaźnik ostrości miga, aparat nie może ustawić ostrości. Zmień kompozycję zdjęcia, a następnie ponownie naciśnij spust migawki do połowy.

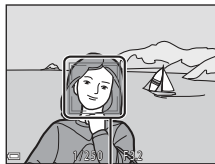
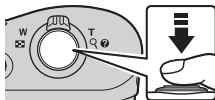

Pole ostrości

### 4 Bez podnoszenia palca naciśnij spust migawki do końca (📖 15).



## Korzystanie z zoomu

Przy obracaniu dźwigni zoomu zmienia się położenie obiektywu zoomu.

- Aby powiększyć obiekt: przesuń dźwignię zoomu w stronę symbolu **T** (teleobiektyw).
- Aby pomniejszyć obiekt i wykadrować większy obszar: przesuń dźwignię zoomu w stronę symbolu **W** (szerokokątny).  
Po włączeniu aparatu zoom jest ustawiony w pozycji o najszerszym kącie.
- Podczas przesuwania dźwigni zoomu w górnej części monitora jest wyświetlany wskaźnik zoomu.
- Zoom cyfrowy, który umożliwia dodatkowe powiększanie obiektu do skali około 4x większej od maksymalnej skali powiększenia optycznego, można włączyć przez obrócenie dźwigni zoomu w stronę symbolu **T** i przytrzymanie jej, gdy aparat znajduje się w pozycji maksymalnego powiększenia optycznego.

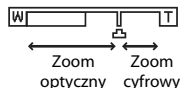
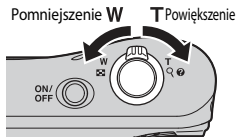



## Zoom cyfrowy i interpolacja

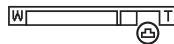



W przypadku korzystania z zoomu cyfrowego jakość zdjęcia zmniejsza się ze względu na interpolację, gdy powiększenie przekracza pozycję .



## Spust migawki

<p>Wciśnięcie do połowy</p> 	<p>Aby ustawić ostrość i ekspozycję (czas otwarcia migawki i wartość przysłony), wciśnij lekko (do połowy) spust migawki, aż wyczujesz opór. Dopóki spust migawki będzie wciśnięty do połowy, ostrość i ekspozycja będą zablokowane.</p>
<p>Wciśnięcie do końca</p> 	<p>Naciśnij spust migawki do końca, aby wyzwolić migawkę i zrobić zdjęcie. Nie wciskaj spustu migawki ze zbyt dużą siłą, ponieważ może to spowodować drganie aparatu i rozmazanie zdjęć. Pamiętaj o konieczności delikatnego naciskania przycisku.</p>

## Uwagi dotyczące trybu automatycznego wyboru programów



- W zależności od warunków fotografowania wybór żądanego trybu programów tematycznych może nie być możliwy. W takim przypadku należy wybrać inny tryb fotografowania (, , , )
- Jeśli włączony jest zoom cyfrowy, ikona trybu fotografowania zostanie zmieniona na .

## Uwagi na temat zapisywania zdjęć i nagrywania filmów

Wskaźnik liczby pozostałych zdjęć lub wskaźnik maksymalnej długości filmu miga podczas zapisywania zdjęć lub nagrywania filmu. **Nie otwieraj pokrywy komory baterii/akumulatorów/gniazda karty pamięci w celu wyjęcia baterii/akumulatorów lub karty**, gdy wskaźnik miga. Może to spowodować utratę danych lub uszkodzenie aparatu lub karty pamięci.

## Jeśli używasz statywu

W poniższych sytuacjach zalecamy użycie statywu w celu ustabilizowania aparatu.

- Przy fotografowaniu przy słabym oświetleniu
- Fotografowanie w trybie lampy błyskowej () ustawionym na  (wylączonym)
- Przy użyciu ustawienia teleobiektywu







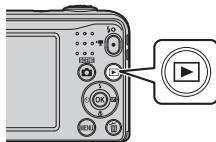

# Odtwarzanie zdjęć

## 1 Aby przejść do trybu odtwarzania, naciśnij przycisk (odtwarzanie).

- Naciśnięcie i przytrzymanie przycisku  (odtwarzanie) przy wyłączonym aparacie powoduje włączenie aparatu w trybie odtwarzania.





## 2 Użyj przycisków wybieraka wielofunkcyjnego, aby wybrać zdjęcie do wyświetlenia.

- Aby powrócić do trybu fotografowania, naciśnij przycisk  lub spust migawki.
- Jeśli w widoku pełnoekranowym wyświetlany jest symbol  , można naciśnąć przycisk , aby zastosować dany efekt do zdjęcia (26).
- Aby powiększyć obraz, w widoku pełnoekranowym (23) przesuń dźwignię zoomu w stronę symbolu  (.



Widok pełnoekranowy



- Aby wyświetlić listę zdjęć zwanych miniaturami (24), w widoku pełnoekranowym przesuń dźwignię zoomu w stronę symbolu  (.



# Usuwanie zdjęć

- 1 Aby usunąć zdjęcie obecnie wyświetlane na monitorze, naciśnij przycisk  (usuwania).



- 2 Za pomocą przycisków ▲▼ na wybieraku wielofunkcyjnym wybierz opcję **Bieżące zdjęcia** i naciśnij przycisk .

- **Bieżące zdjęcia:** usuwanie aktualnie wyświetlanego zdjęcia.
- **Usuń wybrane zdjęcia:** wybieranie i usuwanie wielu zdjęć jednocześnie ( 19).
- **Wszystkie zdjęcia:** usuwanie wszystkich zdjęć.
- Aby opuścić menu bez usuwania pozycji, naciśnij przycisk **MENU**.

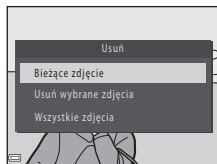

- 3 Wybierz opcję **Tak** i naciśnij przycisk .

- Usuniętych zdjęć nie można odzyskać.

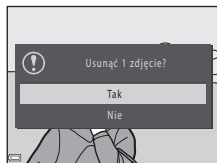

## Korzystanie z ekranu usuwania wybranych zdjęć

**1** Za pomocą przycisków ◀▶ na wybieraku wielofunkcyjnym wybierz zdjęcie do usunięcia, a następnie naciśnij przycisk ▲, aby wyświetlić znacznik 🗑️.

- Aby anulować wybór, naciśnij przycisk ▼ w celu usunięcia znacznika 🗑️.
- Przesuń dźwignię zoomu (📖 1) w stronę symbolu **T** (📄), aby włączyć widok pełnoekranowy, lub w stronę symbolu **W** (📷), aby włączyć widok miniatur.



**2** Umieść znaczniki 🗑️ na wszystkich zdjęciach, które chcesz usunąć, i potwierdź wybór, naciskając przycisk **OK**.

- Zostanie wyświetlone okno dialogowe potwierdzenia. Postępuj zgodnie z instrukcjami wyświetlanymi na monitorze.

### **Usuwanie ostatniego wykonanego zdjęcia w trybie fotografowania**

Aby w trybie fotografowania usunąć ostatnie zapisane zdjęcie, naciśnij przycisk 🗑️.

## Używanie lampy błyskowej i samowyzwalacza

Za pomocą wybieraka wielofunkcyjnego można ustawić często używane funkcje, takie jak lampa błyskowa i samowyzwalacz.

Używając przycisków ▲▼◀▶ na ekranie fotografowania, można ustawić niżej wymienione funkcje.

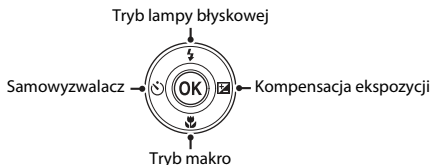





- **Tryb lampy błyskowej (ikonka 11)**  
Wybór trybu lampy błyskowej odpowiadającego warunkom fotografowania.
- **Samowyzwalacz (ikonka 14)**  
Po wybraniu opcji **ON** migawka aparatu zostaje zwolniona po upływie około 10 sekund od wciśnięcia spustu migawki.
- **Tryb makro (ikonka 15)**  
Użyj trybu makro w przypadku rejestrowania zdjęć o dużych zbliżeniach.
- **Kompensacja ekspozycji (ikonka 16)**  
Pozwala dostosować ogólną jasność obrazu.

Dostępne funkcje różnią się w zależności od trybu fotografowania.

# Funkcje związane z fotografowaniem

## Zmiana trybu fotografowania

Dostępne są niżej wymienione tryby fotografowania.

-  Automatycz.wyb.prog. (003)  
Aparat automatycznie wybiera optymalny program tematyczny przy kadrowaniu zdjęcia, co jeszcze bardziej ułatwia rejestrowanie zdjęć przy użyciu ustawień pasujących do sceny.
-  Program tematyczny (004)  
Ustawienia aparatu są dostosowywane do wybranego programu tematycznego.
-  SE Efekty specjalne (007)  
Efekty można zastosować do zdjęć podczas fotografowania.
-  Portret inteligentny (008)  
Jeśli aparat wykryje uśmiechniętą twarz, można automatycznie zrobić zdjęcie bez konieczności naciśnięcia spustu migawki (wyzwolenie uśmiechem).  
Można również użyć funkcji Miękkiej odcień skóry w celu zmiękczenia koloru skóry na twarzy.
-  Tryb automatyczny (010)  
Służy do wykonywania zdjęć o przeznaczeniu ogólnym.  
Ustawienia można dostosować do warunków fotografowania i rodzaju ujęcia.

- 1 Na ekranie fotografowania naciśnij przycisk  (tryb fotografowania).

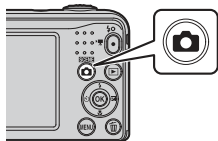

- 2 Wybierz tryb fotografowania za pomocą przycisków ▲▼ na wybieraku wielofunkcyjnym i naciśnij przycisk OK.

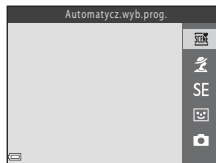

# Nagrywanie i odtwarzanie filmów

## 1 Wyświetl ekran fotografowania.

- Sprawdź pozostały czas nagrywania filmu.

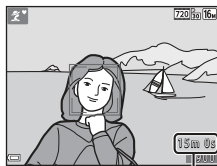

Pozostały czas nagrywania filmu

## 2 Aby rozpocząć nagrywanie filmu, naciśnij przycisk (nagrywanie filmu).

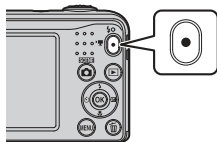

## 3 Naciśnij ponownie przycisk (nagrywanie filmu), aby zatrzymać filmowanie.

## 4 W widoku pełnoekranowym wybierz film i naciśnij przycisk **OK**.

- Filmy są oznaczone ikoną opcji filmów.
- Aby uzyskać więcej informacji o opcji, patrz temat „Nagrywanie filmów” (☞37).
- Aby uzyskać więcej informacji o opcji, patrz temat „Odtwarzanie filmów” (☞39).

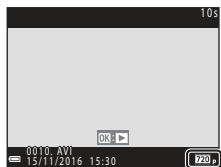

Opcje filmów

# Korzystanie z menu

Do nawigacji w menu służą wybierak wielofunkcyjny i przycisk **OK**.

Dostępne są niżej wymienione menu.

- **Menu fotografowania** (ikonka 41)  
Dostępne po naciśnięciu przycisku **MENU** na ekranie fotografowania.  
Umożliwia zmianę wielkości i jakości zdjęcia, ustawień zdjęć seryjnych itp.
- **Menu odtwarzania** (ikonka 50)  
Dostępne po naciśnięciu przycisku **MENU** podczas przeglądania zdjęć w widoku pełnoekranowym lub widoku miniatur. Umożliwia edytowanie zdjęć, odtwarzanie pokazów slajdów itp.
- **Menu filmowania** (ikonka 55)  
Dostępne po naciśnięciu przycisku **MENU** na ekranie fotografowania.  
Umożliwia zmianę ustawień nagrywania filmów.
- **Menu ustawień** (ikonka 57)  
Umożliwia ustawienie podstawowych funkcji aparatu, takich jak data i czas, język itp.

## 1 Naciśnij przycisk **MENU** (menu).

- Wyświetlone zostanie menu.

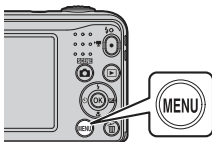

## 2 Naciśnij przycisk **◀** na wybieraku wielofunkcyjnym.

- Bieżąca ikona menu zostanie wyświetlona w kolorze żółtym.



Ikony menu

### 3 Wybierz żądaną ikonę menu za pomocą przycisków ▲▼.

- Wygląd menu zmienia się.

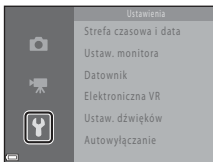

### 4 Naciśnij przycisk OK.

- Możliwy będzie wybór opcji menu.

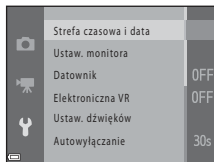

### 5 Użyj przycisków ▲▼, aby wybrać opcję menu, i naciśnij przycisk OK.

- Zostaną wyświetlone ustawienia wybranej opcji.

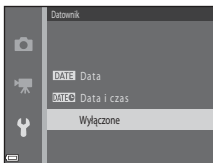

### 6 Użyj przycisków ▲▼, aby wybrać ustawienie, i naciśnij przycisk OK.

- Wybrane ustawienie zostanie zastosowane.
- Po zakończeniu korzystania z menu naciśnij przycisk MENU.

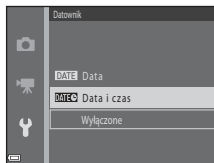

- Niektórych opcji menu nie można ustawić w pewnych trybach fotografowania lub w pewnym stanie aparatu.
- Gdy wyświetlane jest menu, do trybu fotografowania można przejść, naciskając spust migawki, przycisk (tryb fotografowania) lub przycisk (nagrywanie filmu).

# Podłączanie aparatu do telewizora, komputera lub drukarki

## Metody połączeń

Podłączenie aparatu do telewizora, komputera lub drukarki pozwala w szerszym zakresie cieszyć się wykonanymi zdjęciami.

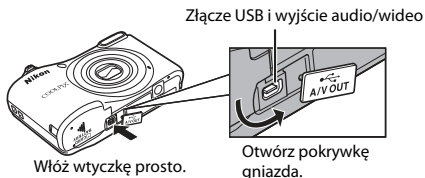

- Przed podłączeniem aparatu do urządzenia zewnętrznego sprawdź, czy poziom naładowania akumulatora jest wystarczający, i wyłącz aparat. Przed rozłączeniem upewnij się, że aparat jest wyłączony.
- Za pomocą zasilacza sieciowego EH-65A (dostępnego osobno) aparat można zasilac z gniazdka elektrycznego. Nie wolno używać innych marek ani modeli zasilaczy sieciowych, ponieważ mogą one spowodować przegrzanie lub usterkę aparatu.
- Informacje na temat metod połączenia i dalszych czynności można znaleźć także w dokumentacji dołączonej do danego urządzenia.

**Oglądanie zdjęć za pomocą telewizora**

👓 31



Zdjęcia i filmy zarejestrowane przy użyciu aparatu można wyświetlać na ekranie telewizora.

Metoda połączenia: podłącz wtyczki audio i wideo kabla audio-wideo EG-CP14 do gniazd wejściowych telewizora.

**Przesyłanie zdjęć do komputera (ViewNX-i)**

📖 29



Zdjęcia i filmy można przysyłać do komputera w celu ich wyświetlania i edycji.

Metoda połączenia: podłącz aparat do portu USB komputera za pomocą kabla USB UC-E16.

- Przed podłączeniem aparatu do komputera zainstaluj na nim program ViewNX-i (📖 29).

**Drukowanie zdjęć bez użycia komputera**

👓 32



Podłączając aparat do drukarki zgodnej ze standardem PictBridge, można drukować zdjęcia bez użycia komputera.

Metoda połączenia: podłącz aparat bezpośrednio do portu USB drukarki za pomocą kabla USB UC-E16.

## Przesyłanie zdjęć do komputera (ViewNX-i)

### Instalacja programu ViewNX-i

ViewNX-i to bezpłatny program umożliwiający przesyłanie zdjęć i filmów do komputera w celu ich wyświetlania i edycji.

Aby zainstalować program ViewNX-i, pobierz najnowszą wersję instalatora programu ViewNX-i z poniższej witryny internetowej i postępuj zgodnie z instrukcjami wyświetlanymi na ekranie.

ViewNX-i: <http://downloadcenter.nikonimglib.com>

Wymagania systemowe i inne informacje można znaleźć w witrynie internetowej firmy Nikon dla danego regionu.

## Przesyłanie zdjęć do komputera

### 1 Przygotuj kartę pamięci zawierającą zdjęcia.

Aby przesłać zdjęcia z karty pamięci do komputera, możesz użyć jednego ze sposobów opisanych poniżej.

- **Gniazdo karty pamięci / czytnik kart SD:** włóż kartę pamięci do gniazda karty pamięci w komputerze lub do czytnika kart (dostępnego w sprzedaży) podłączonego do komputera.
- **Bezpośrednie połączenie USB:** wyłącz aparat i upewnij się, że karta pamięci jest do niego włożona. Podłącz aparat do komputera przy użyciu kabla USB. Włącz aparat.

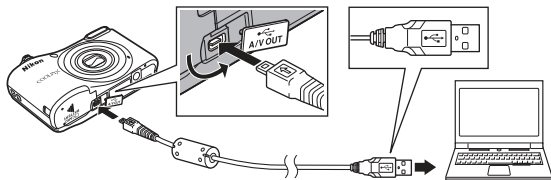

### Przesyłanie zdjęć zapisanych w pamięci wewnętrznej do komputera

Użyj jednej z metod opisanych poniżej.

- Używając opcji **Kopiowanie** (📄 25, 🔄 54) w menu odtwarzania, skopiuj zdjęcia zapisane w pamięci wewnętrznej na kartę pamięci, a następnie przenieś zdjęcia zapisane na karcie pamięci do komputera.
- Podłącz aparat do komputera, nie wkładając do aparatu karty pamięci.

Jeśli wyświetli się komunikat wymagający wyboru programu, wybierz Nikon Transfer 2.

- **W przypadku używania systemu Windows 7**

Jeśli wyświetlane jest okno dialogowe widoczne po prawej stronie, postępuj zgodnie z opisem poniżej, aby wybrać program Nikon Transfer 2.

- 1 W obszarze **Import pictures and videos (Importowanie zdjęć i filmów)** kliknij opcję **Change program (Zmień program)**. Wyświetli się okno dialogowe wyboru programu – wybierz opcję Nikon Transfer 2 i kliknij przycisk **OK**.
- 2 Kliknij dwukrotnie ikonę Nikon Transfer 2.



- **W przypadku używania systemu Windows 10 lub Windows 8.1**

Jeśli wyświetlane jest okno dialogowe widoczne po prawej stronie, kliknij okno dialogowe i wybierz pozycję **Import File (Zaimportuj plik)/Nikon Transfer 2**.



- **W przypadku używania systemu Mac OS X**

Jeśli program Nikon Transfer 2 nie uruchamia się automatycznie, podłącz aparat do komputera i uruchom aplikację **Image Capture (Fotografowanie)** dostępną w systemie Mac, a następnie wybierz program Nikon Transfer 2 jako domyślną aplikację uruchamianą w momencie podłączenia aparatu do komputera.

Jeśli na karcie pamięci znajduje się wiele zdjęć, uruchomienie programu Nikon Transfer 2 może chwilę potrwać. Poczekaj, aż program Nikon Transfer 2 zostanie uruchomiony.

**✓ Uwagi dotyczące podłączenia kabla USB**

Działanie może być niepoprawne, jeśli aparat jest podłączony do komputera za pośrednictwem koncentratora USB.

**📎 Korzystanie z programu ViewNX-i**

Aby uzyskać więcej informacji, skorzystaj z pomocy online.

**2 Po uruchomieniu programu Nikon Transfer 2 kliknij polecenie **Start Transfer (Rozpocznij przenoszenie)**.**

**Start Transfer  
(Rozpocznij  
przenoszenie)**

- Rozpocznie się przesyłanie zdjęć. Po zakończeniu przesyłania zdjęć uruchomi się program ViewNX-i i wyświetlą się przesłane zdjęcia.

**3 Zakończ połączenie.**

- Jeśli używasz czytnika kart lub gniazda kart, wybierz odpowiednią opcję w systemie operacyjnym komputera, aby wysunąć dysk wymienny odpowiadający karcie pamięci, a następnie wyjmij ją z czytnika kart lub gniazda kart.
- Jeśli aparat jest podłączony do komputera, należy najpierw wyłączyć aparat, a dopiero potem odłączyć kabel USB.













# Informacje odniesienia

Część Informacje odniesienia zawiera szczegółowe informacje i wskazówki dotyczące korzystania z aparatu.





## Fotografowanie

---

Tryb  (Automatycz.wyb.prog.) .....	 3
Program tematyczny (fotografowanie z zastosowaniem programów tematycznych) .....	 4
Tryb Efekty specjalne (stosowanie efektów podczas fotografowania) .....	 7
Tryb Portret inteligentny (fotografowanie uśmiechniętych twarzy) .....	 8
Tryb  (automatyczny) .....	 10
Funkcje, które można konfigurować przy użyciu wybieraka wielofunkcyjnego .....	 11
Funkcje, których nie można używać jednocześnie.....	 19
Ustawianie ostrości .....	 20

## Odtwarzanie

---

Powiększenie w trybie odtwarzania.....	 23
Widok miniatur, widok kalendarza .....	 24
Edytowanie zdjęć.....	 25
Podłączanie aparatu do telewizora (wyświetlanie zdjęć na ekranie telewizora).....	 31
Podłączanie aparatu do drukarki (wydruk bezpośredni) .....	 32

## Filmy

---

Nagrywanie filmów .....	037
Odtwarzanie filmów .....	039

## Menu

---

Opcje dostępne w menu fotografowania.....	041
Menu fotografowania (w trybie  (automatycznym)) .....	042
Menu Portret inteligentny .....	048
Menu odtwarzania .....	050
Menu filmowania .....	055
Menu ustawień .....	057



## Informacje dodatkowe

---

Komunikaty o błędach .....	068
Nazwy plików .....	071
Akcesoria dodatkowe .....	072

## Tryb (Automatycz.wyb.prog.)





Przy kadrowaniu zdjęcia aparat automatycznie wybiera optymalny program tematyczny, co ułatwia robienie zdjęć przy użyciu ustawień pasujących do danej sceny.

Przejdź do trybu fotografowania → przycisk  (tryb fotografowania) → tryb  (automatycz.wyb.prog.) → przycisk 

Kiedy aparat automatycznie wybierze program tematyczny, ikona trybu fotografowania wyświetlana na ekranie fotografowania odpowiednio się zmieni.





	Portret
	Krajobraz
	Portret nocny
	Krajobraz nocny
	Makro
	Zdjęcia pod światło
	Inne programy tematyczne

### Funkcje dostępne w trybie (automatycz.wyb.prog.)

- Tryb lampy błyskowej (11)
- Samowyzwalacz (14)
- Kompensacja ekspozycji (16)
- Menu trybu Automatycz.wyb.prog. (41)

# Program tematyczny (fotografowanie z zastosowaniem programów tematycznych)

W przypadku wybrania programu tematycznego ustawienia aparatu są automatycznie optymalizowane pod kątem danego programu.

Przejdź do trybu fotografowania → przycisk  (tryb fotografowania) →  (druga ikona od góry\*) →  →  → wybór programu tematycznego → przycisk 

\* Zostanie wyświetlona ikona ostatniego wybranego programu tematycznego.



 Portret (ustawienie domyślne)	 Krajobraz <sup>2</sup>	 Sport <sup>1</sup> (005)	 Portret nocny <sup>3</sup> (005)
 Przyjęcie/wnętrze <sup>1</sup> (005)	 Plaża <sup>1</sup>	 Śnieg <sup>1</sup>	 Zachód słońca <sup>1,3</sup>
 Zmierzch/świt <sup>2,3</sup>	 Krajobraz nocny <sup>2,3</sup>	 Makro <sup>1</sup> (005)	 Żywność <sup>1</sup> (005)
 Sztuczne ognie <sup>2,3</sup> (006)	 Zdjęcia pod światło <sup>1</sup> (006)	 Portret zwierzaka (006)	

<sup>1</sup> Aparat ustawia ostrość na obszarze znajdującym się na środku kadru.

<sup>2</sup> Aparat ustawia ostrość na nieskończoność.

<sup>3</sup> Ze względu na długi czas otwarcia migawki zaleca się użycie statywu.

## Aby wyświetlić opis (pomoc) każdego programu tematycznego

Wybierz program tematyczny i obróć dźwignię zoomu ( 1) do pozycji **T** () , aby wyświetlić opis tego programu tematycznego. Aby powrócić do ekranu początkowego, ponownie obróć dźwignię zoomu do pozycji **T** () .

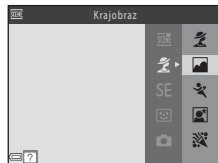

## Wskazówki i uwagi

### Sport

- W trakcie naciskania i przytrzymywania spustu migawki do końca wykonana zostanie seria około 6 zdjęć z szybkością około 1,2 kl./s (jeśli opcję **Tryb obrazu** ustawiono na  **4608x3456**).
- Liczba klatek na sekundę dla zdjęć seryjnych może się zmieniać w zależności od bieżącego ustawienia trybu obrazu, typu używanej karty pamięci lub warunków fotografowania.
- Ostrość, ekspozycja i odcień są określane dla całej serii na podstawie pierwszego zdjęcia z każdej serii.

### Portret nocny

- Lampa błyskowa jest zawsze uruchamiana.



### Przyjęcie/wnętrze

- Aby uniknąć efektów drgań aparatu, trzymaj aparat stabilnie.

### Makro

- Włączany jest tryb makro ( 15), a aparat automatycznie ustawia zoom na największą wartość, przy jakiej może ustawić ostrość.

### Żywność

- Włączany jest tryb makro ( 15), a aparat automatycznie ustawia zoom na największą wartość, przy jakiej może ustawić ostrość.
- Aby ustawić odcień, naciśnij przyciski   na wybieraku wielofunkcyjnym. Ustawienie odcienia jest przechowywane w pamięci aparatu nawet po jego wyłączeniu.

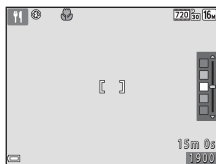





## Sztuczne ognie

- Czas otwarcia migawki zostaje ustalony na około cztery sekundy.



## Zdjęcia pod światło

- Lampa błyskowa jest zawsze uruchamiana.

## Portret zwierzaka

- Po skierowaniu aparatu na pysk psa lub kota aparat może go wykryć i ustawić na nim ostrość. W domyślnej konfiguracji aparat automatycznie zwalnia migawkę po wykryciu pyska zwierzaka (wyzwalanie automatyczne).
- Na ekranie wyświetlonym po wybraniu opcji  **Portret zwierzaka** wybierz opcję  **Zdjęcie pojedyncze** lub  **Zdjęcia seryjne**.
  -  **Zdjęcie pojedyncze**: gdy aparat wykryje pysk psa lub kota, zapisuje jedno zdjęcie.
  -  **Zdjęcia seryjne**: gdy aparat wykryje pysk psa lub kota, zapisuje trzy zdjęcia seryjne.

## Wyzwalanie automat.

- Naciśnij przycisk  (☺) na wybieraku wielofunkcyjnym, aby zmienić ustawienia **Wyzwalanie automat.**
  - : aparat automatycznie zwalnia migawkę po wykryciu pyska zwierzaka.
  - **OFF**: aparat nie wyzwoli migawki automatycznie, nawet jeśli wykryty zostanie pysk psa lub kota. Naciśnij spust migawki.
- Opcja **Wyzwalanie automat.** jest ustawiana na **OFF** po wykonaniu pięciu zdjęć z rzędu.
- Fotografowanie jest możliwe także przez naciśnięcie spustu migawki, niezależnie od ustawienia **Wyzwalanie automat.** Po wybraniu opcji  **Zdjęcia seryjne** można zrobić serię zdjęć, naciskając i przytrzymując spust migawki.

## Pole ostrości

- Gdy aparat wykryje pysk zwierzęcia, jest on otoczany żółtą ramką. Gdy aparat ustawia ostrość na pysku wyświetlonym w podwójnej ramce (polu ostrości), ramka ta zmienia kolor na zielony. Jeśli nie zostanie rozpoznany żaden pysk zwierzęcia, aparat ustawi ostrość na obiekcie znajdującym się pośrodku kadru.
- W niektórych sytuacjach pysk zwierzęcia może nie zostać rozpoznany lub w ramce mogą zostać wyświetlone inne obiekty.

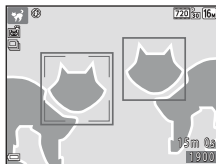



# Tryb Efekty specjalne (stosowanie efektów podczas fotografowania)



Efekty można zastosować do zdjęć podczas fotografowania.

Przejdź do trybu fotografowania → przycisk  (tryb fotografowania) → SE (trzecia ikona od góry\*) → ► → ▲▼ → wybór efektu → przycisk 

\* Zostanie wyświetlona ikona ostatniego wybranego efektu.

Typ	Opis
SE Nostalgiczna sepia (ustawienie domyślne)	Dodanie odcienia sepii i zmniejszenie kontrastu, tak aby zdjęcie przypominało starą fotografię.
 Monochr. wys. kontrast	Przekształcenie zdjęcia w czarno-biały obraz o ostrym kontraście.
 Kolor selektywny*	Utworzenie czarno-białego obrazu, na którym pozostaje tylko wybrany kolor.
POP Pop*	Zwiększenie nasycenia kolorów całego zdjęcia, aby dodać mu wyrazistości.
CO Cjanotypia	Przekształcenie kolorów całego zdjęcia w odcienie niebieskości.
 Odbicie lustrzane*	Tworzy obraz o pionowej osi symetrii, którego prawa połowa jest lustrzanym odbiciem lewej połowy.

\* Efektu nie można zastosować do filmów.

- Aparat ustawia ostrość na obszarze znajdującym się na środku kadru.
- Po wybraniu opcji **Kolor selektywny** użyj przycisków ▲▼ na wybieraku wielofunkcyjnym, aby wybrać żądany kolor, a potem naciśnij przycisk , aby go zastosować. Aby zmienić wybrany kolor, ponownie naciśnij przycisk .



# Tryb Portret inteligentny (fotografowanie uśmiechniętych twarzy)

Jeśli aparat wykryje uśmiechniętą twarz, można automatycznie zrobić zdjęcie bez konieczności naciśnięcia spustu migawki (wyzwolenie uśmiechem (☺48)). Można użyć funkcji Miękki odcień skóry w celu zmiękczenia koloru skóry na twarzy.

Przejdź do trybu fotografowania → przycisk  (tryb fotografowania) → tryb  (portret inteligentny) → przycisk 

## 1 Wykadruj zdjęcie.

- Skieruj aparat na twarz człowieka.

## 2 Poczekaj, aż osoba uśmiechnie się bez naciśnięcia spustu migawki.

- Jeśli aparat wykryje uśmiech na twarzy osoby otoczonej podwójną ramką, migawka zostanie wyzwolona automatycznie.
- Aparat automatycznie wyzwala migawkę za każdym razem, gdy wykryje uśmiech.

## 3 Kończenie fotografowania automatycznego.

- Wykonaj jedno z poniższych działań, aby zakończyć fotografowanie.
  - Ustaw opcję **Wyzw. uśmiechem** na **Wyłączone**.
  - Naciśnij przycisk  i wybierz inny tryb fotografowania.

### Uwagi dotyczące trybu portretu inteligentnego

W niektórych warunkach fotografowania aparat może nie rozpoznać twarzy lub nie wykryć uśmiechów (☺20). Do fotografowania można także użyć spustu migawki.

### Gdy miga dioda samowyzwalacza



Przy wyzwaleniu uśmiechem dioda samowyzwalacza zacznie migać, kiedy aparat wykryje twarz, a zaraz po wyzwoleniu migawki dioda ta zacznie migać szybko.

## Funkcje dostępne w trybie portretu inteligentnego

- Tryb lampy błyskowej (📷11)
- Samowyzwalacz (📷14)
- Kompensacja ekspozycji (📷16)
- Menu Portret inteligentny (📷41)





## Tryb (automatyczny)

Służy do wykonywania zdjęć o przeznaczeniu ogólnym. Ustawienia można dostosować do warunków fotografowania i rodzaju ujęcia.

Przejdź do trybu fotografowania → przycisk  (tryb fotografowania) → tryb  (automatyczny) → przycisk 

- Aparat ustawia ostrość na obszarze znajdującym się na środku kadru.

### Funkcje dostępne w trybie (automatyczny)

- Tryb lampy błyskowej (11)
- Samowyzwalacz (14)
- Tryb makro (15)
- Kompensacja ekspozycji (16)
- Menu fotografowania (41)

# Funkcje, które można konfigurować przy użyciu wybieraka wielofunkcyjnego

Dostępne funkcje różnią się w zależności od trybu fotografowania (📷17).

## Używanie lampy błyskowej

Podczas używania trybu 📷 (automatycznego) i innych trybów fotografowania można ustawić tryb lampy błyskowej zgodnie z warunkami fotografowania.

- 1 Naciśnij przycisk ▲ (📷) na wybieraku wielofunkcyjnym.



- 2 Wybierz odpowiedni tryb lampy błyskowej (📷12) i naciśnij przycisk OK.

- Jeśli ustawienie nie zostanie zatwierdzone naciśnięciem przycisku OK w ciągu kilku sekund, wybór zostanie anulowany.

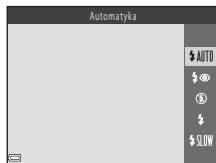

## Dostępne tryby lampy błyskowej

### AUTO Automatyka

Lampa błyskowa jest uruchamiana w razie potrzeby, na przykład w warunkach słabego oświetlenia.

- Ikona trybu lampy błyskowej na ekranie fotografowania jest wyświetlana tylko bezpośrednio po wprowadzeniu ustawienia.

### Aut. z red. efektu czerw. oczu

Redukcja efektu czerwonych oczu na portretach spowodowanego przez lampę błyskową ( 13).

### Wyłączona

Lampa błyskowa nie będzie działać.

- Podczas fotografowania przy słabym oświetleniu zalecamy ustabilizowanie aparatu przy użyciu statywu.

### Błysk wypełniający

Lampa błyskowa emituje błysk przy wykonywaniu każdego zdjęcia. Służy on do „wypełniania” (doświetlania) cieni i do fotografowania obiektów pod światło.

### SLOW Synchr. z dł. czasami eksp.

Przeznaczony do wykonywania portretów wieczornych i nocnych obejmujących tło. Lampa błyskowa emituje błysk, gdy konieczne jest oświetlenie głównego obiektu; długie czasy ekspozycji umożliwiają naświetlenie tła w nocy lub przy słabym oświetleniu.

## Dioda gotowości lampy błyskowej

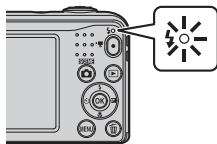

Status lampy błyskowej można potwierdzić, naciskając spust migawki do połowy.

- Włączona: lampa błyskowa emituje błysk po naciśnięciu spustu migawki do końca.
- Miga: trwa ładowanie lampy błyskowej. Aparat nie może rejestrować zdjęć.
- Wyłączona: lampa błyskowa nie zostanie uruchomiona podczas wykonywania zdjęcia.



Jeśli stan naładowania baterii/akumulatorów jest niski, podczas ładowania lampy monitor zostanie wyłączony.

## Ustawienia trybu lampy błyskowej

- Ustawienie może nie być dostępne w niektórych trybach fotografowania ( 17).
- Wybrane w trybie  (automatycznym) ustawienie jest przechowywane w pamięci aparatu nawet po jego wyłączeniu.

## Redukcja efektu czerwonych oczu

Przed głównym błyskiem aparat emituje przedbłyski o umiarkowanej intensywności, co pozwala zredukować efekt czerwonych oczu. Jeśli aparat wykryje efekt czerwonych oczu podczas zapisywania zdjęcia, obszar, którego to dotyczy, zostanie też przetworzony pod kątem redukcji tego efektu przed zapisaniem zdjęcia.

Podczas fotografowania należy pamiętać o poniższych informacjach:

- Ze względu na emitowanie przedbłysków między naciśnięciem spustu migawki a jej zwolnieniem następuje niewielkie opóźnienie.
- Do zapisania zdjęć potrzeba więcej czasu niż zwykle.
- Redukcja efektu czerwonych oczu może nie przynieść oczekiwanych rezultatów we wszystkich sytuacjach.
- W niektórych przypadkach redukcja efektu czerwonych oczu może zostać niepotrzebnie zastosowana do niektórych obszarów obrazu. W takiej sytuacji należy wybrać inny tryb lampy błyskowej i wykonać zdjęcie ponownie.

# Używanie samowyzwalacza

Aparat jest wyposażony w samowyzwalacz, który zwalnia migawkę po około dziesięciu sekundach od naciśnięcia spustu migawki.

- 1 Naciśnij przycisk ◀ (⏻) na wybieraku wielofunkcyjnym.



- 2 Wybierz opcję **ON** i naciśnij przycisk **OK**.

- Jeśli ustawienie nie zostanie zatwierdzone naciśnięciem przycisku **OK** w ciągu kilku sekund, wybór zostanie anulowany.
- Jeśli wybrano program tematyczny **Portret zwierzaka**, wyświetlana jest ikona [ ] (wyzwalanie automatyczne) (📷6). Nie można używać samowyzwalacza.

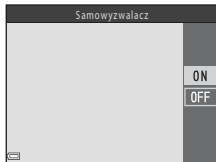

- 3 Wykadruj zdjęcie, a następnie naciśnij spust migawki do połowy.

- Ostrość i ekspozycja zostały ustawione.



- 4 Naciśnij spust migawki do końca.

- Rozpocznie się odliczanie. Diody samowyzwalacza zacznie migać, a około sekundy przed zwolnieniem migawki zacznie świecić światłem ciągłym.
- Z chwilą zwolnienia migawki samowyzwalacz zostanie ustawiony na wartość **OFF**.
- Aby zatrzymać odliczanie, naciśnij ponownie spust migawki.



- Ustawienie samowyzwalacza

Ustawienie może nie być dostępne w niektórych trybach fotografowania (📷17).

# Używanie trybu makro

Użyj trybu makro w przypadku rejestrowania zdjęć o dużych zbliżeniach.

- 1 Naciśnij przycisk ▼ (👉) na wybieraku wielofunkcyjnym.



- 2 Wybierz opcję ON i naciśnij przycisk OK.

- Jeśli ustawienie nie zostanie zatwierdzone naciśnięciem przycisku OK w ciągu kilku sekund, wybór zostanie anulowany.

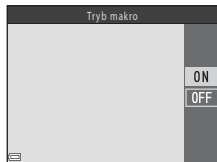

- 3 Obróć dźwignię zoomu tak, aby ustawić stopień powiększenia, przy którym ikona 🌿 i wskaźnik zoomu zaświecą się na zielono.

- Jeśli zoom jest ustawiony tak, że ikona 🌿 i wskaźnik zoomu świecą na zielono, aparat może ustawić ostrość na obiektach znajdujących się w minimalnej odległości ok. 30 cm od obiektywu.  
Jeśli zoom znajduje się w pozycji, przy której wyświetlana jest ikona 🏠, aparat może ustawić ostrość na obiektach znajdujących się nawet ok. 10 cm od obiektywu.

## 👍 Uwagi dotyczące używania lampy błyskowej

Gdy obiekt znajduje się w odległości mniejszej niż 50 cm od obiektywu, całkowite oświetlenie go za pomocą lampy błyskowej może być niemożliwe.

## 📝 Ustawienie trybu makro

- Ustawienie może nie być dostępne w niektórych trybach fotografowania (📷17).
- Wybrane w trybie 📷 (automatycznym) ustawienie jest przechowywane w pamięci aparatu nawet po jego wyłączeniu.

# Korekta jasności (Kompensacja ekspozycji)

Pozwala dostosować ogólną jasność obrazu.

- 1 Naciśnij przycisk ► (⊕/⊖) na wybieraku wielofunkcyjnym.



- 2 Wybierz wartość kompensacji i naciśnij przycisk OK.

- Aby rozjaśnić zdjęcie, zastosuj wartość dodatnią (+).
- Aby przyciemnić zdjęcie, zastosuj wartość ujemną (-).
- Wartość kompensacji zostanie zastosowana nawet bez naciśnięcia przycisku OK.

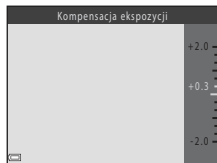













































## Wartość kompensacji ekspozycji

- Ustawienie może nie być dostępne w niektórych trybach fotografowania (📷 17).
- Wybrane w trybie 📷 (automatycznym) ustawienie jest przechowywane w pamięci aparatu nawet po jego wyłączeniu.

## Ustawienia domyślne

Poniżej opisano domyślne ustawienia każdego trybu fotografowania.

	Lampa błyskowa (  11)	Samowyzwalacz (  14)	Tryb makro (  15)	Kompensacja ekspozycji (  16)
 (automatycz.wyib.prog.)	 AUTO <sup>1</sup>	Wyt.	Wyt. <sup>2</sup>	0.0
Program tematyczny				
 (portret)	 👁	Wyt.	Wyt. <sup>3</sup>	0.0
 (krajobraz)	 🕒 <sup>3</sup>	Wyt.	Wyt. <sup>3</sup>	0.0
 (sport)	 🕒 <sup>3</sup>	Wyt. <sup>3</sup>	Wyt. <sup>3</sup>	0.0
 (portret nocny)	 👁 <sup>4</sup>	Wyt.	Wyt. <sup>3</sup>	0.0
 (przyjęcie/wnętrze)	 👁 <sup>5</sup>	Wyt.	Wyt. <sup>3</sup>	0.0
 (plaża)	 AUTO	Wyt.	Wyt. <sup>3</sup>	0.0
 (śnieg)	 AUTO	Wyt.	Wyt. <sup>3</sup>	0.0
 (zachód słońca)	 🕒 <sup>3</sup>	Wyt.	Wyt. <sup>3</sup>	0.0
 (zmiernch/świt)	 🕒 <sup>3</sup>	Wyt.	Wyt. <sup>3</sup>	0.0
 (krajobraz nocny)	 🕒 <sup>3</sup>	Wyt.	Wyt. <sup>3</sup>	0.0
 (makro)	 🕒 <sup>3</sup>	Wyt.	Wł. <sup>3</sup>	0.0
 (żywność)	 🕒 <sup>3</sup>	Wyt.	Wł. <sup>3</sup>	0.0
 (sztuczne ognie)	 🕒 <sup>3</sup>	Wyt. <sup>3</sup>	Wyt. <sup>3</sup>	0.0 <sup>3</sup>
 (zdjęcia pod światło)	 👁 <sup>3</sup>	Wyt.	Wyt. <sup>3</sup>	0.0
 (portret zwierzaka)	 🕒 <sup>3</sup>	 6	Wyt.	0.0
SE (efekty specjalne)	 🕒 <sup>3</sup>	Wyt.	Wyt.	0.0
Tryb  (portret inteligentny)	 AUTO <sup>7</sup>	Wyt. <sup>8</sup>	Wyt. <sup>3</sup>	0.0
 (automatyczny)	 AUTO	Wyt.	Wyt.	0.0

- 1 Aparat automatycznie wybiera tryb lampy błyskowej odpowiedni dla wybranego przez siebie programu tematycznego. Opcję  (wyłączona) można wybrać ręcznie.
- 2 Ustawienia nie można zmienić. Automatycznie włącza tryb makro po wybraniu przez aparat programu **Makro**.
- 3 Ustawienia nie można zmienić.
- 4 Ustawienia nie można zmienić. Ustawienie trybu lampy błyskowej jest zablokowane na błysk wypełniający z synchronizacją z długimi czasami ekspozycji oraz redukcją efektu czerwonych oczu.
- 5 Można użyć funkcji synchronizacji z długimi czasami ekspozycji razem z trybem lampy błyskowej z redukcją efektu czerwonych oczu.
- 6 Nie można używać samowyzwalacza. Funkcja wyzwalania automatycznego może zostać włączona lub wyłączona (6).
- 7 Niedostępne w przypadku wybrania dla opcji **Wykr. mrugnięcia** ustawienia **Włączone**.
- 8 Dostępne po wybraniu w opcji **Wyzw. uśmiechem** ustawienia **Włączone**.

## Funkcje, których nie można używać jednocześnie

Niektórych funkcji nie można używać w połączeniu z innymi opcjami menu.



Funkcja z ograniczeniami	Opcja	Opis
Tryb lampy błyskowej	Zdjęcia seryjne (📷46)	Jeśli wybrano opcję <b>Zdjęcia seryjne</b> , nie można użyć lampy błyskowej.
	Wykr. mrugnięcia (📷49)	Gdy opcja <b>Wykr. mrugnięcia</b> została ustawiona na <b>Włączone</b> , nie jest możliwe użycie lampy błyskowej.
Samowyzwalacz	Wyzw. uśmiechem (📷48)	Gdy została wybrana opcja <b>Wyzw. uśmiechem</b> , nie jest możliwe użycie samowyzwalacza.
Zdjęcia seryjne	Samowyzwalacz (📷14)	Podczas używania samowyzwalacza ustawienie zmienia wartość na <b>Zdjęcie pojedyncze</b> .
Dźwięk migawki	Zdjęcia seryjne (📷46)	Po wybraniu ustawienia <b>Zdjęcia seryjne</b> dźwięk migawki jest wyłączony.

# Ustawianie ostrości

Pole ostrości jest zależne od trybu fotografowania.

## Używanie funkcji wykrywania twarzy

W poniższych trybach fotografowania aparat używa funkcji wykrywania twarzy na potrzeby automatycznego ustawiania ostrości na twarzach.

- **Portret** lub **Portret nocny** w trybie **SR** (automatycz.wyb.prog.; )
- **Portret** lub **Portret nocny** w programie tematycznym ()
- Tryb Portret inteligentny ()

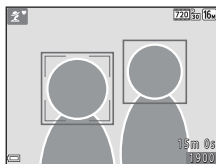

Jeżeli aparat wykryje więcej niż jedną twarz, wokół twarzy, na której zostanie ustawiona ostrość pojawi się podwójna ramka, a pozostałe twarze będą otoczone ramką pojedynczą.

Jeżeli po wciśnięciu spustu migawki do połowy nie zostaną rozpoznane twarze, aparat ustawia ostrość na obiekcie znajdującym się pośrodku kadru.

### Uwagi dotyczące wykrywania twarzy

- Możliwość rozpoznawania twarzy przez aparat zależy od różnych czynników, w tym od kierunku, w który spoglądają fotografowane osoby.
- Aparat może nie rozpoznać twarzy również w następujących sytuacjach:
  - Gdy twarze są częściowo przysłonięte okularami przeciwsłonecznymi lub innymi przedmiotami
  - Gdy twarze zajmują zbyt dużą lub zbyt małą część kadru

## Korzystanie z funkcji Miękkie odcień skóry

Po zwolnieniu migawki w jednym z poniższych trybów fotografowania aparat wykrywa twarze i przetwarza zdjęcie w celu zmiękczenia odcieni skóry twarzy (maksymalnie trzy twarze).

- Tryb Portret inteligentny (👤8)
- **Portret** lub **Portret nocny** w trybie **SNR** (automatycz.wyb.prog.; 🧐3)
- **Portret** lub **Portret nocny** w programie tematycznym (🧐4)



### Uwagi dotyczące funkcji miękkiego odcienia skóry

- Zapisywanie zdjęć może trwać dłużej niż zazwyczaj.
- W niektórych sytuacjach pożądany efekt zastosowania miękkiego odcienia skóry może nie zostać osiągnięty lub efekt może zostać zastosowany do obszarów, na których nie ma twarzy.

## Obiekty nieodpowiednie dla funkcji autofokus



W poniższych sytuacjach aparat może nie ustawić ostrości zgodnie z oczekiwaniami. W rzadkich przypadkach nie jest możliwe ustawienie ostrości na obiekcie, mimo że pole ostrości lub wskaźnik ostrości świecą na zielono:

- Obiekt jest bardzo ciemny
- Fotografowana scena obejmuje obiekty o dużych różnicach jasności (np. obiekt jest fotografowany pod słońce, co powoduje, że jest bardzo ciemny)
- Brak kontrastu między obiektem a otoczeniem (np. gdy fotografowana osoba ma na sobie białą koszulę i stoi na tle białej ściany)
- Kilka obiektów znajduje się w różnych odległościach od aparatu (np. obiekt jest w klatce)
- Przedmioty o powtarzających się wzorach (żaluzje okienne, budynki z wieloma rzędami podobnych okien itd.)
- Obiekt porusza się bardzo szybko

W sytuacjach opisanych powyżej należy spróbować nacisnąć kilkakrotnie spust migawki do połowy, aby zmienić ustawienie ostrości, lub też ustawić ostrość na innym obiekcie znajdującym się w tej samej odległości od aparatu, co obiekt główny i użyć funkcji blokady ostrości (🧐22).

## Blokada ostrości

Fotografowanie z blokadą ostrości to tryb zalecany, jeśli aparat nie aktywuje pola ostrości zawierającego dany obiekt.

**1** Wybierz tryb  (automatyczny; 10).

**2** Umieść obiekt w środku kadru i naciśnij spust migawki do połowy.

- Sprawdź, czy pole ostrości świeci się na zielono.
- Ustawienia ostrości i ekspozycji zostały zablokowane.

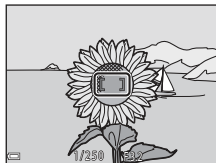

**3** Zmień kompozycję zdjęcia bez podnoszenia palca.

- Pamiętaj o zachowaniu tej samej odległości pomiędzy aparatem i obiektem.



**4** Aby zrobić zdjęcie, naciśnij spust migawki do końca.



## Powiększenie w trybie odtwarzania

Przesunięcie dźwigni zoomu w stronę **T** (📷) w widoku pełnoekranowym (📖 17) powiększa obraz.

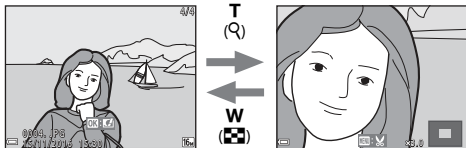

Zdjęcie zostanie wyświetlone w trybie widoku pełnoekranowego.

Zdjęcie zostanie powiększone.

- Aby zmienić współczynnik powiększenia, przesunij dźwignię zoomu do pozycji **W** (📐) lub **T** (📷).
- Aby wyświetlić inny obszar zdjęcia, naciskaj przyciski ▲▼◀▶ na wybieraku wielofunkcyjnym.
- Po wyświetleniu powiększonego zdjęcia, aby powrócić do trybu widoku pełnoekranowego, naciśnij przycisk **OK**.

### **Przycinanie obrazów**

Po wyświetleniu powiększonego zdjęcia można nacisnąć przycisk **MENU**, aby przyciąć zdjęcie tak, by znajdowała się na nim tylko widoczna część, oraz zapisać je jako osobny plik (📎30).

## Widok miniatur, widok kalendarza

Przesunięcie dźwigni zoomu w stronę **W** (📑) w widoku pełnoekranowym (📖 17) wyświetla zdjęcia jako miniatury.



- Aby zmienić liczbę wyświetlanych zdjęć, przesunij dźwignię zoomu do pozycji **W** (📑) lub **T** (🔍).
- W trybie widoku miniatur naciśnij przyciski ▲▼◀▶ na wybieraku wielofunkcyjnym, aby wybrać zdjęcie, a następnie naciśnij przycisk **OK**, aby wyświetlić to zdjęcie w widoku pełnoekranowym.
- W widoku kalendarza naciśnij przyciski ▲▼◀▶, aby wybrać datę, a następnie naciśnij przycisk **OK**, aby wyświetlić zdjęcia zrobione danego dnia.

### Uwagi na temat widoku kalendarza

Zdjęcia zrobione, gdy nie została ustawiona data aparatu, są uważane za wykonane 1 stycznia 2016 r.

# Edytowanie zdjęć

## Przed edycją zdjęć

Aparat umożliwia łatwe edytowanie obrazów. Edytowane kopie są zapisywane jako osobne pliki.

- Kopie uzyskane w wyniku edycji są zapisywane z taką samą godziną i datą jak oryginał.



### Ograniczenia dotyczące edycji zdjęć

- Zdjęcie można edytować maksymalnie 10 razy.
- Edytowanie zdjęć określonego rozmiaru lub użycie określonych funkcji edycji może być niemożliwe.

## Szybkie efekty: zmiana odcienia lub nastroju

Typ szybkich efektów	Opis
Efekt aparatu zabawkowego 1/Efekt aparatu zabawkowego 2/Krosowanie (czerwony)/Krosowanie (żółty)/Krosowanie (zielony)/Krosowanie (niebieski)	Głównie dopasowanie odcienia i zmiana wyglądu zdjęcia.
Zmiękczenie/Rybie oko/Efekt rozblysku/Efekt miniatury	Przetwarzanie zdjęć przy użyciu różnych efektów.

- 1 Wyświetl zdjęcie, do którego chcesz zastosować efekt, w widoku pełnoekranowym, i naciśnij przycisk **OK**.



- 2 Wybierz odpowiedni efekt za pomocą przycisków **▲▼◀▶** na wybieraku wielofunkcyjnym i naciśnij przycisk **OK**.



- Przesuń dźwignię zoomu (📖 1) w stronę symbolu **T** (📷), aby włączyć widok pełnoekranowy, lub w stronę symbolu **W** (📱), aby włączyć widok miniatur.
- Aby zakończyć bez zapisywania edytowanego zdjęcia, naciśnij przycisk **MENU**.





- 3 Wybierz opcję **Tak** i naciśnij przycisk **OK**.

- Zostanie utworzona kopia poddana edycji.

## D-Lighting: korygowanie jasności i kontrastu



Naciśnij przycisk  (tryb odtwarzania) → wybierz zdjęcie → przycisk MENU → D-Lighting → przycisk .

Za pomocą przycisków ▲▼ na wybieraku wielofunkcyjnym wybierz opcję **OK** i naciśnij przycisk .

- Po prawej stronie wyświetlana jest wersja po edycji.
- Aby zakończyć bez zapisywania kopii, wybierz opcję **Anuluj** i naciśnij przycisk .



# Miękki odcień skóry: zmiękczenie odcienia skóry twarzy



Naciśnij przycisk  (tryb odtwarzania) → wybierz zdjęcie → przycisk MENU → Miękki odcień skóry → przycisk 

## 1 Wybierz intensywność efektu za pomocą przycisków ▲▼ na wybieraku wielofunkcyjnym i naciśnij przycisk .

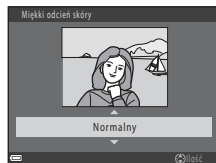
- Zostanie wyświetlone okno dialogowe potwierdzenia z powiększoną na monitorze twarzą, do której zastosowano efekt.
- Aby zakończyć bez zapisywania kopii, naciśnij przycisk .



## 2 Wyświetl podgląd wyniku i naciśnij przycisk .



- Zostaną zmiękczone odcienie skóry nawet do 12 twarzy, w kolejności od najbliższej środka kadru.
- Jeśli przetworzono więcej niż jedną twarz, naciśnij przyciski  , aby wyświetlić kolejną twarz.
- Naciśnij przycisk MENU, aby dostosować intensywność efektu. Ekran monitora powróci do stanu pokazanego w kroku 1.





## Uwagi dotyczące funkcji miękkiego odcienia skóry

- Funkcja miękkiego odcienia skóry nie może zostać zastosowana w przypadku, gdy na obrazie nie wykryto żadnych twarzy.
- W zależności od kierunku, w którym zwrócona jest twarz oraz od jasności twarzy, aparat może nie wykryć poprawnie twarzy albo efekty funkcji miękkiego odcienia skóry mogą być niezgodne z oczekiwaniami.

## Miniatury zdjęć: zmniejszanie rozmiaru zdjęć

Naciśnij przycisk  (tryb odtwarzania) → wybierz zdjęcie → przycisk MENU → Miniatury zdjęć → przycisk 

**1** Wybierz odpowiedni rozmiar kopii za pomocą przycisków ▲▼ na wybieraku wielofunkcyjnym i naciśnij przycisk .

- W przypadku zdjęć zrobionych w trybie obrazu  **4608x2592** wyświetlana jest tylko opcja **640x360**.

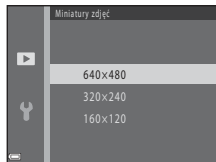

**2** Wybierz opcję **Tak** i naciśnij przycisk .

- Zostanie utworzona kopia poddana edycji (współczynnik kompresji około 1:16).

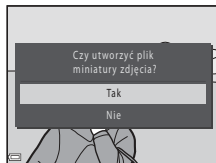

# Przycinanie: tworzenie przyciętej kopii

**1** Obróć dźwignię zoomu, aby powiększyć obraz (🔍23).

**2** Dostosuj kompozycję kopii i naciśnij przycisk **MENU**.

- Obróć dźwignię zoomu w stronę **T** (🔍) lub **W** (📐), aby wyregulować współczynnik powiększenia. Ustaw współczynnik powiększenia, w którym wyświetlana jest opcja **📐: ✂**.
- Za pomocą przycisków **▲▼◀▶** na wybieraku wielofunkcyjnym przewijaj zdjęcie, dopóki na monitorze nie będzie widoczna tylko część do skopiowania.

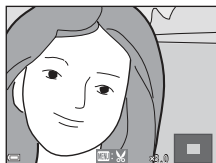

**3** Wybierz opcję **Tak** i naciśnij przycisk **OK**.

- Zostanie utworzona kopia poddana edycji.

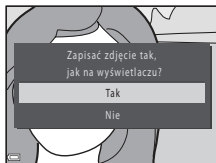

## **Wielkość zdjęcia**

Jeśli wielkość przyciętej kopii to 320 x 240 lub mniej, podczas odtwarzania obraz jest wyświetlany w mniejszym rozmiarze.

## **Przycinanie obrazu w bieżącej orientacji pionowej**

Użyj opcji **Obróć zdjęcie** (🔄53), aby obrócić obraz tak, by był wyświetlany w orientacji poziomej. Po przycięciu obrazu obróć go ponownie do orientacji pionowej.

# Podłączanie aparatu do telewizora (wyświetlanie zdjęć na ekranie telewizora)

Aby odtwarzać zdjęcia lub filmy na ekranie telewizora, podłącz do niego aparat za pomocą kabla audio-video (📷72).

## 1 Wyłącz aparat i podłącz go do telewizora.

- Upewnij się, że wtyczki są właściwie ułożone. Podczas podłączania i odłączania wtyczek nie należy wkładać ani wyjmować ich pod kątem.

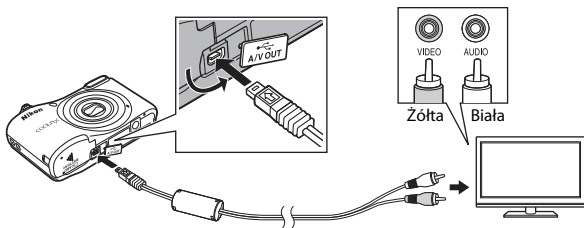

## 2 Ustaw wejście telewizora na zewnętrzne źródło sygnału wideo.

- Dodatkowe informacje można znaleźć w dokumentacji telewizora.

## 3 Przytrzymaj naciśnięty przycisk , aby włączyć aparat.

- Zdjęcia są wyświetlane na ekranie telewizora.
- Monitor aparatu nie jest włączany.

### Jeśli zdjęcia nie wyświetlają się na ekranie telewizora

Upewnij się, że opcja **Tryb wideo** (📷65) w menu ustawień jest zgodna ze standardem używanym przez telewizor.

# Podłączanie aparatu do drukarki (wydruk bezpośredni)

Użytkownicy drukarek zgodnych ze standardem PictBridge mogą podłączyć aparat bezpośrednio do drukarki i wydrukować zdjęcia bez korzystania z komputera.

## Podłączanie aparatu do drukarki

**1** Wyłącz aparat.

**2** Włącz drukarkę.

- Sprawdź ustawienia drukarki.

**3** Podłącz aparat do drukarki przy użyciu kabla USB.

- Upewnij się, że wtyczki są właściwie ułożone. Podczas podłączania i odłączania wtyczek nie należy wkładać ani wyjmować ich pod kątem.

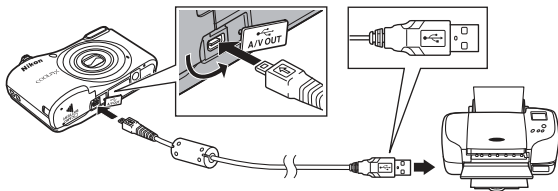

## 4 Włącz aparat.

- Na monitorze aparatu zostanie wyświetlony ekran początkowy **PictBridge** (1), a następnie ekran **Wybór do wydruku** (2).



## Drukowanie pojedynczych zdjęć

### 1 Podłącz aparat do drukarki (632).

### 2 Za pomocą wybieraka wielofunkcyjnego wybierz żądane zdjęcie i naciśnij przycisk **OK**.

- Przesuń dźwignię zoomu w stronę **W** (Z), aby włączyć widok miniatur, lub w stronę **T** (Q), aby włączyć widok pełnoekranowy.

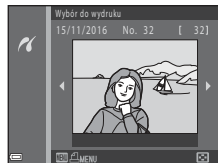

### 3 Za pomocą przycisków **▲▼** wybierz opcję **Kopie** i naciśnij przycisk **OK**.

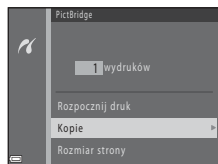

- 4** Wybierz żadaną liczbę kopii (maksymalnie dziewięć) i naciśnij przycisk **OK**.



- 5** Wybierz opcję **Rozmiar strony** i naciśnij przycisk **OK**.

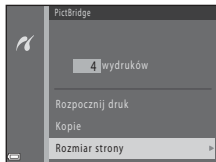

- 6** Wybierz odpowiedni rozmiar strony i naciśnij przycisk **OK**.

- Aby zastosować rozmiar strony skonfigurowany w drukarce, w menu rozmiaru strony wybierz opcję **Domyślne**.
- Opcje rozmiaru strony dostępne w aparacie różnią się w zależności od używanej drukarki.

- 7** Wybierz opcję **Rozpocznij druk** i naciśnij przycisk **OK**.

- Rozpocznie się drukowanie.

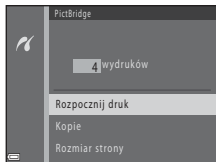

- 8** Po ukończeniu drukowania wyłącz aparat i odłącz kabel USB.

# Drukowanie wielu zdjęć

**1** Podłącz aparat do drukarki (☎32).

**2** Po wyświetleniu ekranu **Wybór do wydruku** naciśnij przycisk **MENU**.



**3** Za pomocą przycisków ▲▼ na wybieraku wielofunkcyjnym wybierz opcję **Rozmiar strony** i naciśnij przycisk **OK**.

- Aby wyjść z menu drukowania, naciśnij przycisk **MENU**.

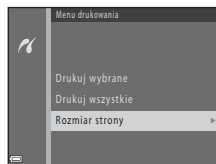

**4** Wybierz odpowiedni rozmiar strony i naciśnij przycisk **OK**.

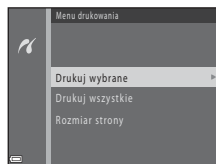

- Aby zastosować rozmiar strony skonfigurowany w drukarce, w menu rozmiaru strony wybierz opcję **Domyślne**.
- Opcje rozmiaru strony dostępne w aparacie różnią się w zależności od używanej drukarki.

**5** Wybierz opcję **Drukuj wybrane** lub **Drukuj wszystkie** i naciśnij przycisk **OK**.



## Drukuj wybrane

Wybierz zdjęcia (do 99) i liczbę odbitek (do dziewięciu) każdego z nich.

- Użyj przycisków ◀▶ na wybieraku wielofunkcyjnym, by wybrać zdjęcia, i przycisków ▲▼, by określić liczbę kopii do wydrukowania.
- Zdjęcia wybrane do wydrukowania są oznaczone znacznikiem  oraz liczbą odbitek, które mają zostać wydrukowane. Jeśli dla zdjęć nie zostanie określona liczba odbitek, wybór zostanie anulowany.
- Przesuń dźwignię zoomu w stronę **T** (Q), aby włączyć widok pełnoekranowy, lub w stronę **W** (Z), aby włączyć widok miniatur.
- Po zakończeniu wprowadzania ustawień naciśnij przycisk .
- Gdy wyświetlony zostanie ekran pokazany z prawej strony, wybierz opcję **Rozpocznij druk** i naciśnij przycisk , aby rozpocząć drukowanie.

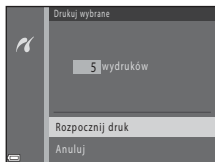

## Drukuj wszystkie

Zostanie wydrukowana jedna kopia każdego zdjęcia zapisanego w pamięci wewnętrznej lub na karcie pamięci.

- Gdy wyświetlony zostanie ekran pokazany z prawej strony, wybierz opcję **Rozpocznij druk** i naciśnij przycisk , aby rozpocząć drukowanie.

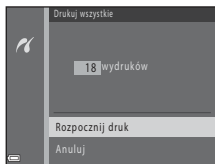

**6** Po ukończeniu drukowania wyłącz aparat i odłącz kabel USB.

# Nagrywanie filmów

- Jeśli nie jest włożona karta pamięci (tj. podczas korzystania z pamięci wewnętrznej aparatu), pozycja **Opcje filmów** (☞655) jest ustawiona na **480p 480/30p** lub **240p 240/30p**. Nie można wybrać opcji **720p 720/30p**.

## 1 Wyświetl ekran fotografowania.

- Sprawdź pozostały czas nagrywania filmu.
- Jeśli w opcji **Informacje o zdjęciu** w pozycji **Ustaw. monitora** (☞660) w menu ustawień wybrano ustawienie **Kadr filmu+auto. inf.**, przed rozpoczęciem nagrywania filmu będzie można potwierdzić rejestrowany obszar.
- Podczas nagrywania filmów kąt widzenia (obszar widoczny w kadrze) jest węższy niż w przypadku zdjęć.

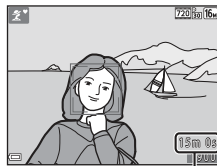

Pozostały czas nagrywania filmu

## 2 Aby rozpocząć nagrywanie filmu, naciśnij przycisk **●** (☞ nagrywanie filmu).

- Aparat ustawia ostrość na obiekt znajdujący się w środku kadru.

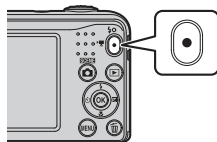

## 3 Naciśnij ponownie przycisk **●** (☞ nagrywanie filmu), aby zatrzymać filmowanie.

## Maksymalna długość filmu



Poszczególne pliki filmów nie mogą przekraczać rozmiaru 4 GB ani długości 29 minut, nawet jeśli na karcie pamięci znajduje się wystarczająca ilość miejsca.

- Maksymalna długość pojedynczego filmu jest wyświetlana na ekranie fotografowania.
- Nagrywanie może zakończyć się przed osiągnięciem limitu, jeśli wzrośnie temperatura aparatu.
- Rzeczywista długość filmu może różnić się w zależności od jego zawartości, ruchu obiektów i typu karty pamięci.

## Uwagi na temat zapisywania zdjęć i nagrywania filmów

Wskaźnik liczby pozostałych zdjęć lub wskaźnik maksymalnej długości filmu miga podczas zapisywania zdjęć lub nagrywania filmu. **Nie otwieraj pokrywki komory baterii/akumulatorów/gniazda karty pamięci w celu wyjęcia baterii/akumulatorów lub karty**, gdy wskaźnik miga. Może to spowodować utratę danych lub uszkodzenie aparatu lub karty pamięci.

## Uwagi dotyczące nagrywania filmów

- Do nagrywania filmów zaleca się używać kart pamięci SD o klasie szybkości 6 (lub szybszych;  19). W przypadku używania kart pamięci o niższej klasie szybkości nagrywanie filmu może zostać nieoczekiwanie zatrzymane.
- Po rozpoczęciu nagrywania nie można zmienić współczynnika powiększenia optycznego.
- Użyj dźwigni zoomu, aby regulować powiększenie cyfrowe podczas nagrywania filmu. Zasięg zoomu mieści się między współczynnikiem powiększenia optycznego przed nagraniem filmu a powiększeniem do 4x.
- Podczas używania zoomu cyfrowego jakość obrazu może spadać.
- Na nagraniu może zostać zarejestrowany dźwięk towarzyszący obracaniu dźwigni zoomu, silnika obiektywu i działania przysłony podczas zmieniania jasności.
- Smużenie ( 3) widoczne na monitorze podczas nagrywania filmów zostanie zarejestrowane na filmach. Zalecane jest unikanie jasnych obiektów, na przykład słońca, refleksów światła słonecznego i lamp elektrycznych.
- W zależności od odległości od obiektu lub zastosowanego zoomu, obiekty o powtarzających się wzorach (tkaniny, kraty okienne itp.) mogą zawierać kolorowe paski (wzór interferencji, efekt mory itp.) podczas nagrywania i odtwarzania filmów. Sytuacja taka występuje, gdy wzór obiektu i układ matrycy wchodzi w interferencję i nie oznacza to uszkodzenia aparatu.

## ✓ Temperatura aparatu

- Podczas nagrywania filmów przez dłuższy czas lub używania aparatu w miejscach, w których panuje wysoka temperatura, aparat może się nagrzewać.
- Jeśli podczas nagrywania filmów aparat bardzo się rozgrzeje, nagrywanie zostanie automatycznie zatrzymane.  
Na ekranie pojawi się informacja o czasie pozostałym do zakończenia nagrywania (🕒10s).  
Po zakończeniu nagrywania aparat zostanie wyłączony.  
Pozostaw aparat wyłączony, aż jego wnętrze ostygnie.

## ✓ Informacje na temat autofokusu

Funkcja autofokusu może nie działać prawidłowo (👁️21). Należy wtedy spróbować wykonać następujące czynności:

1. Przed rozpoczęciem nagrywania przestaw opcję **Tryb AF** w menu filmowania na **Pojedynczy AF** (ustawienie domyślne).
2. Zmień położenie aparatu, aby pośrodku kadru znalazł się inny obiekt (będący w tej samej odległości od aparatu co obiekt rejestrowany), rozpocznij nagrywanie, wciskając przycisk 📹 (📹 nagrywanie filmu), a następnie zmień kompozycję kadru.

## Odtwarzanie filmów

Naciśnij przycisk ▶️, aby włączyć tryb odtwarzania.

Filmy są oznaczone ikoną opcji filmów (📽️55).

Naciśnij przycisk ⓄK, aby odtwarzać filmy.

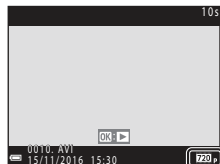

Opcje filmów

- Aby zmienić głośność, przesun dźwignię zoomu (📖 1).

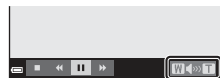

Wskaźnik głośności

## Funkcje dostępne podczas odtwarzania

Na monitorze wyświetlone zostaną przyciski sterujące odtwarzaniem.

Operacje wymienione poniżej można wykonać przy użyciu przycisków ◀▶ wybieraka wielofunkcyjnego do wybrania przycisku sterującego oraz przycisku OK.



Funkcja	Ikona	Opis	
Przewijanie do tyłu	◀	Przytrzymaj przycisk OK, aby przewinąć film do tyłu.	
Przewijanie do przodu	▶	Przytrzymaj przycisk OK, aby przewinąć film do przodu.	
Pauza	II	Wstrzymanie odtwarzania. Operacje wymienione poniżej można wykonać po wstrzymaniu odtwarzania.	
		◀ II	Przewinięcie filmu o jedną klatkę do tyłu. Przytrzymaj przycisk OK, aby przewijać film do tyłu w sposób ciągły.
		▶ II	Przewinięcie filmu o jedną klatkę do przodu. Przytrzymaj przycisk OK, aby przewijać film do przodu w sposób ciągły.
		▶	Wznowienie odtwarzania.
Koniec	■	Powrót do trybu widoku pełnoekranowego.	

## Opcje dostępne w menu fotografowania

Ustawienia określone poniżej można zmienić, naciskając przycisk **MENU** podczas fotografowania.

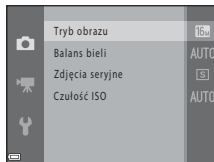

Ustawienia, które mogą zostać zmienione, różnią się w zależności od trybu fotografowania, jak przedstawiono poniżej.

	Tryb Automatycz.wybr.prog.	Program tematyczny	Efekty specjalne	Portret inteligentny	Tryb automatyczny
Tryb obrazu (42)	✓	✓	✓	✓	✓
Balans bieli (44)	-	-	-	-	✓
Zdjęcia seryjne (46)	-	-	-	-	✓
Czulość ISO (47)	-	-	-	-	✓
Miękki odcień skóry (48)	-	-	-	✓	-
Wyzw. uśmiechem (48)	-	-	-	✓	-
Wykr. mrugnięcia (49)	-	-	-	✓	-

## Menu fotografowania (w trybie (automatycznym))

### Ustawienia trybu obrazu (wielkość i jakość zdjęcia)

Przejdź do trybu fotografowania → przycisk **MENU** → Menu fotografowania → Tryb obrazu → przycisk 

Wybierz kombinację wielkości zdjęcia i stopnia kompresji używaną przy zapisywaniu obrazów. Im wyższe ustawienie trybu obrazu, tym większy możliwy rozmiar wydruku zdjęcia, mniejszy stopień kompresji i wyższa jakość zdjęć, zmniejsza to jednak liczbę zdjęć, które mogą zostać zapisane.

Opcja*	Stopień kompresji	Proporcje obrazu (szerokość do wysokości)
<b>16M</b> * 4608×3456 ★	Ok. 1:4	4:3
<b>16M</b> 4608×3456 (ustawienie domyślne)	Ok. 1:8	4:3
<b>8M</b> 3264×2448	Ok. 1:8	4:3
<b>4M</b> 2272×1704	Ok. 1:8	4:3
<b>2M</b> 1600×1200	Ok. 1:8	4:3
<b>VGA</b> 640×480	Ok. 1:8	4:3
<b>MP</b> 4608×2592	Ok. 1:8	16:9

\* Łączna liczba zapisanych pikseli oraz liczba pikseli w poziomie i w pionie.

Przykład: **16M** 4608×3456 = ok. 16 megapikseli, 4608 × 3456 pikseli

## Uwagi dotyczące trybu obrazu

- Ustawienie trybu obrazu można zmienić także dla trybów fotografowania innych niż tryb  (automatyczny). Zmienione ustawienie ma zastosowanie także w innych trybach fotografowania.
- Ustawienie to nie może zostać zmienione w przypadku wybrania niektórych ustawień innych funkcji.

## Liczba zdjęć, które można zapisać







- Przybliżoną liczbę zdjęć, które można zapisać, można sprawdzić na monitorze podczas fotografowania ( 11).
- Należy pamiętać, że ze względu na kompresję JPEG liczba zdjęć, które można zapisać, w dużym stopniu zależy od ich kompozycji, nawet w przypadku używania kart pamięci o takiej samej pojemności oraz tych samych ustawień trybu obrazu. Dodatkowo liczba obrazów, które mogą zostać zapisane, może różnić się w zależności od marki karty pamięci.
- Jeśli liczba pozostałych zdjęć przekracza 10 000, na liczniku pozostałych zdjęć jest wyświetlana wartość „9999”.

## Balans bieli (korekta odcienia)



Wybierz tryb  (automatyczny) → przycisk MENU → Balans bieli → przycisk 

Dostosuj ustawienia balansu bieli do warunków pogodowych lub źródła światła, aby kolory na zdjęciach odpowiadały obrazowi widzianemu w rzeczywistości.

- W większości przypadków można użyć ustawienia **Automatyczny**. Zmień ustawienie, kiedy chcesz dostosować odcień wykonywanego zdjęcia.

Opcja	Opis
<b>AUTO</b> Automatyczny (ustawienie domyślne)	Automatyczne dostosowanie balansu bieli do warunków oświetleniowych.
<b>PRE</b> Pomiar manualny	Użyj tej opcji, jeśli ustawienia <b>Automatyczny</b> , <b>Światło żarowe</b> itp. nie zapewniają odpowiednich wyników (  45).
 Światło dzienne	Balans bieli dostosowany do bezpośredniego światła słonecznego.
 Światło żarowe	Do wykonywania zdjęć w oświetleniu żarowym.
 Światło jarzeniowe	Do wykonywania zdjęć w oświetleniu jarzeniowym.
 Pochmurno	Do wykonywania zdjęć przy zachmurzonym niebie.
 Lampa błyskowa	Do wykonywania zdjęć z lampą błyskową.

### Uwagi dotyczące balansu bieli

- Po wybraniu innego ustawienia balansu bieli niż **Automatyczny** i **Lampa błyskowa** (11) ustaw lampę błyskową na  (wyłączona).
- Ustawienie to nie może zostać zmienione w przypadku wybrania niektórych ustawień innych funkcji.

## Używanie pomiaru manualnego

Przy pomocy tej procedury można zmierzyć wartość balansu bieli do zastosowania w danym oświetleniu.

**1** Umieść biały lub szary obiekt referencyjny w świetle, które będzie używane podczas fotografowania.

**2** Za pomocą przycisków ▲▼ na wybieraku wielofunkcyjnym wybierz opcję **Pomiar manualny** z menu **Balans bieli** i naciśnij przycisk **OK**.

- Aparat ustawi zoom w położeniu pomiaru balansu bieli.

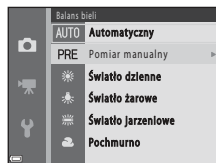

**3** Wybierz opcję **Zmierz** i wykadruj obiekt w oknie pomiaru.

- Aby zastosować ostatnią zmierzoną wartość, wybierz opcję **Anuluj**, a następnie naciśnij przycisk **OK**.



Okno pomiaru



**4** Naciśnij przycisk **OK**, aby zmierzyć wartość.



- Migawka zostanie zwolniona, a pomiar zakończony. Nie zostanie zapisane żadne zdjęcie.

### **Uwagi dotyczące pomiaru manualnego**

Wartości błysku lampy nie można zmierzyć przy użyciu opcji **Pomiar manualny**. Gdy używasz lampy błyskowej, ustaw opcję **Balans bieli** na wartość **Automatyczny** lub **Lampa błyskowa**.

## Zdjęcia seryjne

Wybierz tryb  (automatyczny) → przycisk MENU → Zdjęcia seryjne → przycisk 

Opcja	Opis
 Zdjęcie pojedyncze (ustawienie domyślne)	Każde naciśnięcie spustu migawki powoduje wykonanie jednego zdjęcia.
 Zdjęcia seryjne	<p>W przypadku naciśnięcia i przytrzymania przycisku zwalniania migawki obrazy są zapisywane w trybie ciągłym.</p> <ul style="list-style-type: none"><li>Liczba klatek na sekundę przy zdjęciach seryjnych wynosi około 1,2 kl./s, a maksymalna liczba zdjęć seryjnych wynosi około 6 (gdy tryb obrazu to  <b>4608x3456</b>).</li></ul>

### **Uwagi dotyczące wykonywania zdjęć seryjnych**

- Jeśli wybrano opcję **Zdjęcia seryjne**, nie można użyć lampy błyskowej. Ostrość, ekspozycja i balans bieli są określane dla całej serii na podstawie pierwszego zdjęcia z każdej serii.
- Liczba klatek na sekundę dla zdjęć seryjnych może się zmieniać w zależności od bieżącego ustawienia trybu obrazu, typu używanej karty pamięci lub warunków fotografowania.
- Ustawienie to nie może zostać zmienione w przypadku wybrania niektórych ustawień innych funkcji.

## Czułość ISO

Wybierz tryb  (automatyczny) → przycisk **MENU** → Czułość ISO → przycisk **OK**

Większa czułość ISO umożliwia fotografowanie ciemniejszych obiektów. Dodatkowo w przypadku obiektów o podobnej jasności zdjęcia można wykonywać z krótkim czasem otwarcia migawki, co umożliwia zredukowanie rozmycia spowodowanego drżeniem aparatu lub poruszaniem się obiektu.

- Obrazy wykonane przy większej czułości ISO mogą zawierać szumy.

Opcja	Opis
<b>AUTO</b> Automatyczny (ustawienie domyślne)	Czułość ISO jest ustawiana automatycznie w zakresie od 80 do 1600.
80, 100, 200, 400, 800, 1600	Czułość ISO jest ustawiona na określoną wartość.

### Wyświetlanie czułości ISO na ekranie fotografowania

Po wybraniu opcji **Automatyczny** na ekranie wyświetla się symbol **ISO** w przypadku zwiększenia czułości ISO.

## Menu Portret inteligentny

- Aby uzyskać więcej informacji o opcji **Tryb obrazu**, patrz temat „Ustawienia trybu obrazu (wielkość i jakość zdjęcia)” (42).

### Miękki odcień skóry

Przejdź do trybu portretu inteligentnego → przycisk **MENU** → Miękki odcień skóry → przycisk **OK**

Opcja	Opis
 <b>Włączone</b> (ustawienie domyślne)	Po zwolnieniu migawki aparat wykryje jedną lub kilka ludzkich twarzy (do trzech) i przed zapisaniem przetworzy zdjęcie w celu zmiękczenia odcieni skóry twarzy.
<b>Wyłączone</b>	Wyłącza funkcję miękkiego odcienia skóry.

Wynik zastosowania efektu miękkiego odcienia skóry nie może zostać sprawdzony podczas kadrowania zdjęć przy fotografowaniu. Sprawdź wyniki w trybie odtwarzania po wykonaniu zdjęć.

### Wyzw. uśmiechem

Przejdź do trybu portretu inteligentnego → przycisk **MENU** → Wyzw. uśmiechem → przycisk **OK**

Aparat rozpoznaje twarze fotografowanych ludzi, a następnie automatycznie zwalnia migawkę w chwili wykrycia uśmiechu.

Opcja	Opis
 <b>Włączone</b> (ustawienie domyślne)	Włącza funkcję wyzwolenia uśmiechem.
<b>Wyłączone</b>	Wyłącza funkcję wyzwolenia uśmiechem.

## Wykr. mrugnięcia



Przejdź do trybu portretu inteligentnego → przycisk MENU → Wykr. mrugnięcia → przycisk 

Opcja	Opis
 Włączone	<p>Aparat automatycznie zwalnia migawkę dwukrotnie przy każdym ujęciu i zapisuje zdjęcie, na którym oczy obiektu są otwarte.</p> <ul style="list-style-type: none"><li>• Jeżeli aparat zapisze zdjęcie, na którym sfotografowana osoba ma zamknięte oczy, na kilka sekund zostanie wyświetlony komunikat <b>Na wykonanym zdjęciu wykryto mrugnięcie..</b></li><li>• Nie można używać lampy błyskowej.</li></ul>
Wyłączone (ustawienie domyślne)	Wyłącza funkcję wykrywania mrugnięcia.

# Menu odtwarzania

- Aby uzyskać więcej informacji o funkcjach edycji zdjęć, patrz „Edytowanie zdjęć” (👁️25).

## Pokaz slajdów

Naciśnij przycisk  (tryb odtwarzania) → przycisk **MENU** → Pokaz slajdów → przycisk .



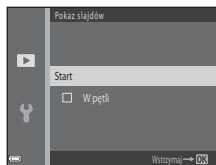

Odtwarzanie obrazów kolejno w formie automatycznego pokazu slajdów. W przypadku odtwarzania plików filmowych w formie pokazu slajdów wyświetlane są tylko pierwsze klatki poszczególnych filmów.

### 1 Za pomocą przycisków ▲▼ na wybieraku wielofunkcyjnym wybierz opcję **Start** i naciśnij przycisk .

- Rozpocznie się pokaz slajdów.
- Aby automatycznie powtórzyć pokaz slajdów, przed wybraniem opcji **Start** wybierz opcję **W pętli**, a następnie naciśnij przycisk .
- Maksymalny czas odtwarzania wynosi około 30 minut, nawet jeżeli włączona jest opcja **W pętli**.



### 2 Wybierz opcję zakończenia lub ponownego uruchomienia.



- Po zakończeniu lub wstrzymaniu pokazu slajdów wyświetlany jest ekran przedstawiony po prawej stronie. Aby zamknąć pokaz slajdów, wybierz opcję , a następnie naciśnij przycisk . Aby wznowić pokaz slajdów, wybierz opcję , a następnie naciśnij przycisk .



### Operacje w trakcie odtwarzania

- Użyj przycisków ◀▶, aby wyświetlić poprzednie/następne zdjęcie. Naciśnij i przytrzymaj przycisk, aby przewinąć do tyłu/do przodu.
- Aby zakończyć lub wstrzymać pokaz slajdów, naciśnij przycisk .

## Zabezpiecz

Naciśnij przycisk  (tryb odtwarzania) → przycisk **MENU** → Zabezpiecz → przycisk 

Aparat zabezpiecza wybrane zdjęcia przed przypadkowym usunięciem.

Na ekranie wyboru zdjęć wybierz zdjęcia do zabezpieczenia lub anuluj zabezpieczenia wcześniej zabezpieczonych zdjęć (52).

Należy zwrócić uwagę na fakt, że formatowanie pamięci wewnętrznej aparatu lub karty pamięci na stałe usuwa chronione pliki (65).

## Ekran wyboru zdjęć

Jeśli podczas obsługi aparatu wyświetlony zostanie ekran wyboru zdjęcia, taki jak przedstawiony po prawej stronie, postępuj zgodnie z procedurami opisanymi poniżej, aby wybrać zdjęcie.



### 1 Użyj przycisków ◀▶ na wybieraku wielofunkcyjnym, aby wybrać zdjęcie.

- Przesuń dźwignię zoomu (📖 1) w stronę symbolu **T** (📺), aby włączyć widok pełnoekranowy, lub w stronę symbolu **W** (🖼️), aby włączyć widok miniatur.
- Podczas wybierania zdjęcia wykorzystywanego w funkcji **Obróć zdjęcie** albo podczas korzystania z ekranu **Wybór do wydruku** do drukowania poszczególnych zdjęć można wybrać tylko jedno zdjęcie. Przejdź do kroku 3.



### 2 Użyj przycisków ▲▼, aby wybrać bądź usunąć wybór (lub aby określić liczbę kopii).

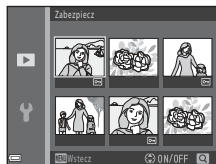

- Po wybraniu zdjęcia razem z nim wyświetlana jest ikona. Aby wybrać dodatkowe zdjęcia, powtórz kroki 1 i 2.





### 3 Naciśnij przycisk **OK**, aby zastosować wybór zdjęć.

- Jeżeli wybrano opcję **Wybrane zdjęcia**, wyświetlane jest okno z potwierdzeniem. Postępuj zgodnie z instrukcjami wyświetlanymi na monitorze.

## Obróć zdjęcie

Naciśnij przycisk  (tryb odtwarzania) → przycisk MENU → Obróć zdjęcie → przycisk 

Określ orientację wyświetlania zapisanych zdjęć podczas odtwarzania. Zdjęcia można obracać o 90 stopni w prawo lub 90 stopni w lewo.

Wybierz obraz z ekranu wyboru obrazu (52). Po wyświetleniu ekranu Obróć zdjęcie naciśnij przyciski   na wybieraku wielofunkcyjnym, aby obrócić zdjęcie o 90 stopni.

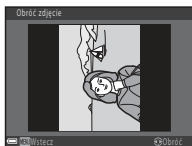

Obrót o 90 stopni w lewo





Obrót o 90 stopni w prawo

Naciśnij przycisk , aby zakończyć zmianę orientacji wyświetlania oraz zapisać informacje o orientacji zdjęcia.

# Kopiowanie (kopiowanie pomiędzy pamięcią wewnętrzną a kartą pamięci)

Naciśnij przycisk  (tryb odtwarzania) → przycisk **MENU** → Kopiowanie → przycisk 

Kopiowanie zdjęć między pamięcią wewnętrzną a kartą pamięci.

- 1 Za pomocą przycisków   wybieraka wielofunkcyjnego wybierz opcję miejsca docelowego, dokąd mają zostać skopiowane zdjęcia, a następnie naciśnij przycisk .

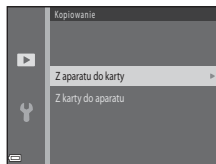

- 2 Wybierz opcję kopiowania, a następnie naciśnij przycisk .

- W przypadku wybrania opcji **Wybrane zdjęcia** użyj ekranu wyboru zdjęcia do określenia zdjęć (52).

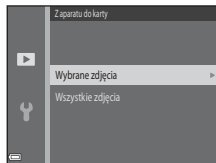

## Uwagi na temat kopiowania zdjęć



- Możliwe jest kopiowanie plików wyłącznie w formatach, które aparat może rejestrować.
- W przypadku zdjęć zrobionych aparatem innej marki lub zmodyfikowanych na komputerze nie można zagwarantować poprawności wykonania tej operacji.

## Kopiowanie na kartę pamięci, która nie zawiera żadnych zdjęć

Po przełączeniu aparatu w tryb odtwarzania wyświetlany jest komunikat **W pamięci nie ma zapisanych żadnych zdjęć**. Naciśnij przycisk **MENU**, aby wybrać opcję **Kopiowanie**.



# Menu filmowania

## Opcje filmów

Przejdź do trybu fotografowania → przycisk **MENU** → ikona menu  → Opcje filmów → przycisk 

Wybierz odpowiednią opcję filmu do nagrania.

- W przypadku nagrywania filmów zaleca się stosowanie kart pamięci o klasie szybkości 6 lub wyższej (: 19).



Opcja (wielkość zdjęcia/liczba klatek na sekundę, format pliku)	Wielkość zdjęcia	Proporcje obrazu (szerokość do wysokości)
 720/30p (ustawienie domyślne*)	1280 × 720	16:9
 480/30p	640 × 480	4:3
 240/30p	320 × 240	4:3

\* Jeśli w aparacie nie ma karty pamięci (tj. w przypadku korzystania z pamięci wewnętrznej aparatu), ustawieniem jest  480/30p **480/30p** lub  240/30p **240/30p**.

## Tryb AF

Przejdź do trybu fotografowania → przycisk MENU → ikona menu  → Tryb AF → przycisk 

Wybierz sposób ustawiania ostrości przez aparat w trybie filmu.

Opcja	Opis
<b>AF-S Pojedynczy AF</b> (ustawienie domyślne)	Po naciśnięciu przycisku  (  nagrywanie filmu) w celu rozpoczęcia nagrywania zostanie zablokowana ostrość. Wybierz tę opcję, gdy odległość między aparatem a obiektem nie będzie się istotnie zmieniać.
<b>AF-F Ciągły AF</b>	Aparat ciągle ustawia ostrość. Wybierz tę opcję, gdy odległość między aparatem a obiektem będzie się istotnie zmieniać w trakcie nagrywania filmu. Na nagrany filmie może być słyszalny dźwięk ustawiania ostrości przez aparat. Zaleca się użycie opcji <b>Pojedynczy AF</b> . Zapobiegnie to nagraniu odgłosów automatycznego ustawiania ostrości.

# Menu ustawień

## Strefa czasowa i data

Przycisk MENU → ikona menu ☰ → Strefa czasowa i data → przycisk OK

Ustaw zegar aparatu.

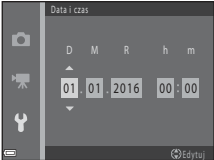
Opcja	Opis
Data i czas	<ul style="list-style-type: none"><li>• Za pomocą przycisków ◀▶ wybierz odpowiednie pole, a potem ustaw datę i godzinę, używając przycisków ▲▼.</li><li>• Wybierz pole minut, a następnie naciśnij przycisk OK, aby zakończyć.</li></ul> 
Format daty	Wybierz opcję <b>Rok/miesiąc/dzień</b> , <b>Miesiąc/dzień/rok</b> lub <b>Dzień/miesiąc/rok</b> .
Strefa czasowa	Ustaw strefę czasową i czas letni. <ul style="list-style-type: none"><li>• W przypadku ustawienia opcji <b>Cel podróży</b> (📍) po ustawieniu macierzystej strefy czasowej (🏠) automatycznie obliczana jest różnica czasu pomiędzy celem podróży i strefą macierzystą oraz zapisywane są data i godzina dla wybranego obszaru.</li></ul>

## Ustawianie strefy czasowej

- 1 Za pomocą przycisków ▲▼ na wybieraku wielofunkcyjnym wybierz opcję **Strefa czasowa** i naciśnij przycisk **OK**.

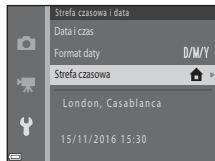

- 2 Wybierz opcję **Macierz. strefa czas.** lub **Cel podróży** i naciśnij przycisk **OK**.

- Data i godzina wyświetlane na monitorze zmieniają się w zależności od tego, czy wybrano macierzystą strefę czasową, czy cel podróży.

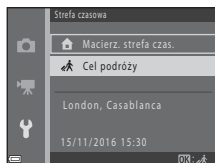

- 3 Naciśnij przycisk ►.

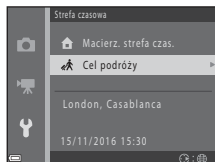

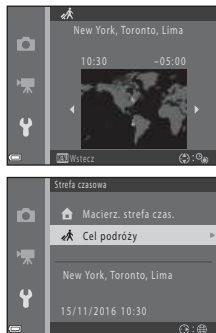

## 4 Użyj przycisków ◀▶, aby wybrać strefę czasową.

- Naciśnij przycisk ▲, aby włączyć funkcję czasu letniego i wyświetlić menu ⚙️. Naciśnij przycisk ▼, aby wyłączyć funkcję czasu letniego.
- Aby zastosować strefę czasową, naciśnij przycisk OK.
- Jeśli dla macierzystej strefy czasowej lub celu podróży nie jest wyświetlana poprawna godzina, ustaw odpowiednią godzinę w opcji **Data i czas**.





## Ustaw. monitora

Przycisk MENU → ikona menu  → Ustaw. monitora → przycisk 

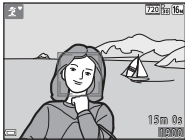

Opcja	Opis
Informacje o zdjęciu	Określ, czy na monitorze powinny być wyświetlane informacje.
Jasność	Wybierz jedno z pięciu ustawień. <ul style="list-style-type: none"><li>• Ustawienie domyślne: <b>3</b></li></ul>

## Informacje o zdjęciu

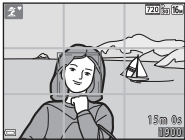
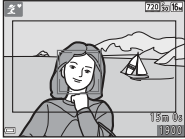
	Tryb fotografowania	Tryb odtwarzania
Pokaż informacje		
Auto. informacje (ustawienie domyślne)	Bieżące ustawienia i wskazówki dotyczące operacji są wyświetlane podobnie, jak w menu <b>Pokaż informacje</b> . Jeśli przez kilka sekund nie są wykonywane żadne operacje, informacje są ukrywane tak, jak w menu <b>Ukryj informacje</b> . Informacje są wyświetlane ponownie przy wykonaniu następczej operacji.	
Ukryj informacje		

	Tryb fotografowania	Tryb odtwarzania
Linie kadr.+auto. inf.	 <p>Oprócz informacji pokazanych dla opcji <b>Auto. informacje</b> wyświetlane są linie kadrowania pomagające wykadrować zdjęcia. Linie kadrowania nie są wyświetlane podczas nagrywania filmów.</p>	Bieżące ustawienia i wskazówki dotyczące operacji są wyświetlane podobnie jak w opcji <b>Auto. informacje</b> .
Kadr filmu+auto. inf.	 <p>Poza informacjami wyświetlanymi w opcji <b>Auto. informacje</b> przed rozpoczęciem nagrywania wyświetlany jest kadr, który odpowiada obszarowi widocznemu podczas nagrywania filmów. Kadr filmu nie jest wyświetlany podczas nagrywania filmów.</p>	Bieżące ustawienia i wskazówki dotyczące operacji są wyświetlane podobnie jak w opcji <b>Auto. informacje</b> .

# Datownik

Przycisk MENU → ikona menu  → Datownik → przycisk 

Podczas fotografowania można nanosić na zdjęcia datę i godzinę ich wykonania, co pozwala drukować te informacje nawet za pomocą drukarek nieobsługujących funkcji drukowania dat.



Opcja	Opis
<b>DATE</b> Data	Data jest nanoszona na zdjęciach.
<b>DATE</b> Data i czas	Data i godzina są nanoszone na zdjęciach.
Wyłączone (ustawienie domyślne)	Data ani godzina nie są nanoszone na zdjęciach.



## Uwagi dotyczące datownika



- Naniesione daty stanowią trwałe elementy danych zdjęcia i nie można ich usunąć. Po zrobieniu zdjęć nie można na nie nanieść daty i godziny.
- Daty i godziny nie można nanieść w następujących przypadkach:
  - W programie tematycznym **Portret zwierzaka** (po wybraniu opcji  **Zdjęcia seryjne**)
  - Podczas nagrywania filmów
- Odczytanie naniesionych daty i godziny może być trudne przy małym rozmiarze obrazu.

# Elektroniczna VR







Przycisk MENU → ikona menu  → Elektroniczna VR → przycisk 

Wybierz ustawienie elektronicznej redukcji drgań (VR) używane podczas fotografowania.



Opcja	Opis
 Włączona	W poniższych warunkach efekty drgania aparatu są redukowane podczas robienia zdjęć. <ul style="list-style-type: none"><li>• Jeśli wybrany tryb lampy błyskowej to  (wyłączona) lub  (synchronizacja z długimi czasami ekspozycji).</li><li>• Jeśli czas otwarcia migawki jest długi.</li><li>• Jeśli fotografowany obiekt jest ciemny.</li></ul> Redukcja drgań jest zawsze stosowana podczas nagrywania filmów.
Wyłączona (ustawienie domyślne)	Elektroniczna redukcja drgań jest wyłączona.

Po wybraniu opcji **Włączona** elektroniczna redukcja drgań jest stosowana odpowiednio do warunków fotografowania, gdy na ekranie fotografowania widoczny jest symbol  ( 3).

## Uwagi dotyczące elektronicznej redukcji drgań



- Elektroniczna redukcja drgań jest wyłączona podczas używania lampy błyskowej (z wyjątkiem trybu synchronizacji z długimi czasami ekspozycji).
- Elektronicznej redukcji drgań nie można używać w niżej wymienionych programach tematycznych.
  - Sport ()5
  - Portret nocny ()5
  - Zmierzch/świt ()4
  - Krajobraz nocny ()6
  - Sztuczne ognie ()6
  - Zdjęcia pod światło ()6
  - Portret zwierzaka ()6
- Skuteczność elektronicznej redukcji drgań zmniejsza się wraz ze zwiększeniem drgania aparatu.
- Na zrobionych zdjęciach może być widoczny efekt „ziarnistości”.

## Ustaw. dźwięków

Przycisk MENU → ikona menu  → Ustaw. dźwięków → przycisk 

Opcja	Opis
Dźwięk przycisków	<p>W przypadku wybrania opcji <b>Włączony</b> (ustawienie domyślne) aparat wydaje jeden dźwięk podczas wykonywania operacji, dwa dźwięki przy ustawieniu ostrości oraz trzy dźwięki w przypadku wystąpienia błędu. Wydawany jest także dźwięk włączenia aparatu.</p> <ul style="list-style-type: none"><li>W przypadku korzystania z trybu <b>Portret zwierzaka</b> dźwięki są wyłączane.</li></ul>
Dźwięk migawki	<p>W przypadku wybrania opcji <b>Włączony</b> (ustawienie domyślne) przy zwolnieniu migawki wydawany jest dźwięk migawki.</p> <ul style="list-style-type: none"><li>Dźwięk migawki nie jest wydawany w trybie zdjęć seryjnych, podczas nagrywania filmów i korzystania z programu tematycznego <b>Portret zwierzaka</b>.</li></ul>

## Autowylączenie

Przycisk MENU → ikona menu  → Autowylączenie → przycisk 

Ustaw czas, po którym aparat przechodzi w tryb czuwania ( 12).



Można wybrać opcje **30 s** (ustawienie domyślne), **1 min**, **5 min** lub **30 min**.

### Uwagi dotyczące automatycznego wyłączenia

Czas, po upływie którego aparat przechodzi w tryb czuwania, jest ustalony w następujących sytuacjach:

- Gdy wyświetlone jest menu: 3 minuty
- Gdy jest podłączony kabel audio-wideo: 30 minut

## Formatuj pamięć/Formatuj kartę

Przycisk MENU → ikona menu  → Formatuj pamięć/Formatuj kartę → przycisk 



Ta opcja służy do formatowania pamięci wewnętrznej lub karty pamięci.

**Formatowanie pamięci wewnętrznej lub kart pamięci powoduje nieodwracalne usunięcie wszystkich danych. Odtworzenie usuniętych w ten sposób danych nie jest możliwe.** Przed przystąpieniem do formatowania należy przesłać wszystkie ważne zdjęcia do komputera.

- W trakcie formatowania nie wyłączaj aparatu ani nie otwieraj pokrywy komory baterii/akumulatorów/gniazda karty pamięci.
- Aby użyć pamięci wewnętrznej aparatu, wyjmij kartę pamięci. Opcja **Formatuj pamięć** jest dostępna w menu ustawień.
- Aby sformatować kartę pamięci, włóż ją do aparatu. Opcja **Formatuj kartę** jest dostępna w menu ustawień.

---

## Język/Language

Przycisk MENU → ikona menu  → Język/Language → przycisk 

Wybierz język menu i komunikatów aparatu.

---

## Tryb wideo



Przycisk MENU → ikona menu  → Tryb wideo → przycisk 

Zmień ustawienia podłączenia do telewizora.

Wybierz opcję **NTSC** lub **PAL**.

**NTSC** i **PAL** to standardy analogowej transmisji telewizji kolorowej.

## Resetuj wszystko

Przycisk MENU → ikona menu  → Resetuj wszystko → przycisk 

Po wybraniu opcji **Resetuj** zostaną przywrócone domyślne ustawienia aparatu.

- Niektóre ustawienia, takie jak **Strefa czasowa i data** i **Język/Language**, nie są resetowane.







### Resetowanie numerów plików

Aby ustawić numerowanie plików na „0001”, usuń wszystkie zdjęcia zapisane w pamięci wewnętrznej lub na karcie pamięci ( 18), a następnie wybierz opcję **Resetuj wszystko**.

## Typ baterii

Przycisk MENU → ikona menu  → Typ baterii → przycisk 

Aby zapewnić wyświetlanie poprawnych informacji o stanie baterii/akumulatorów ( 11), wybierz typ odpowiadający używanym w danym momencie bateriom/akumulatorom.

Opcja	Opis
 Alkaliczna (ustawienie domyślne)	Baterie alkaliczne LR6/L40 (AA)
 COOLPIX (Ni-MH)	Akumulatory Ni-MH (niklowo-wodorkowe) Nikon EN-MH2
 Litowa	Baterie litowe FR6/L91 (AA)









## Wersja oprogramow.









Przycisk MENU → ikona menu  → Wersja oprogramow. → przycisk 







Wyświetlanie bieżącej wersji oprogramowania aparatu.

## Komunikaty o błędach

W przypadku wyświetlenia komunikatu o błędzie skonsultuj się z poniższą tabelą.

Wyświetlacz	Przyczyna/Rozwiązanie	
Karta pamięci jest zabezpieczona przed zapisem.	Przełącznik ochrony przed zapisem znajduje się w pozycji blokady. Przesuń przełącznik ochrony w pozycję zapisu.	–
Nie można użyć tej karty.	Podczas uzyskiwania dostępu do karty pamięci wystąpił błąd.	6,  :19
Nie można odczytać tej karty.	<ul style="list-style-type: none"> <li>• Zastosuj kartę zatwierdzoną przez firmę Nikon.</li> <li>• Sprawdź, czy styki karty są czyste.</li> <li>• Sprawdź, czy karta pamięci jest prawidłowo włożona.</li> </ul>	
Karta nie jest sformatowana. Sformatować?	Karta pamięci nie została sformatowana w sposób umożliwiający jej używanie w tym aparacie. Formatowanie powoduje usunięcie wszystkich danych zapisanych na karcie pamięci. Jeśli chcesz zachować kopie zdjęć, pamiętaj o wybraniu opcji <b>Nie</b> i zapisz kopie na komputerze lub innym nośniku przed rozpoczęciem formatowania karty pamięci. Wybierz opcję <b>Tak</b> i naciśnij przycisk  , aby sformatować kartę pamięci.	 :6
Brak wolnej pamięci.	Usuń zdjęcia lub włóż nową kartę pamięci.	6, 18
Nie można zapisać zdjęcia.	Podczas zapisywania zdjęcia wystąpił błąd. Włóż nową kartę pamięci albo sformatuj pamięć wewnętrzną lub kartę pamięci.	 :65
	Brak dostępnych numerów plików. Włóż nową kartę pamięci albo sformatuj pamięć wewnętrzną lub kartę pamięci.	 :65
	Niewystarczająca ilość miejsca na zapisanie kopii zdjęcia. Usuń zdjęcia z miejsca docelowego.	18
Nie można zmodyfikować obrazu.	Wybierz zdjęcia umożliwiające użycie funkcji edycji.	 :25,  :13

Wyświetlacz	Przyczyna/Rozwiązanie	
Nie można zarejestrować filmu.	Błąd przekroczenia czasu podczas nagrywania filmu na karcie pamięci. Zastosuj kartę pamięci umożliwiającą szybszy zapis.	 38,  19
W pamięci nie ma zapisanych żadnych zdjęć.	Brak zdjęć w pamięci wewnętrznej lub na karcie pamięci. <ul style="list-style-type: none"> <li>Wymij z aparatu kartę pamięci, aby odtworzyć zdjęcia zapisane w pamięci wewnętrznej aparatu.</li> <li>Aby skopiować zdjęcia zapisane w pamięci wewnętrznej aparatu na kartę pamięci, naciśnij przycisk <b>MENU</b>, aby wybrać opcję <b>Kopiowanie</b> w menu odtwarzania.</li> </ul>	8  54
Plik nie zawiera żadnych danych o zdjęciu.	Plik nie został utworzony lub poddany edycji przy użyciu tego aparatu. Plik nie może być przeglądany za pomocą tego aparatu. Wyświetl plik za pomocą komputera albo urządzenia użytego do utworzenia lub edycji tego pliku.	-
Wszystkie zdjęcia są ukryte	Brak dostępnych zdjęć do pokazu slajdów.	 50
Nie można usunąć tego zdjęcia.	Zdjęcie jest chronione. Wyłącz ochronę.	 51
Błąd obiektywu. Spróbuj ponownie po wyłączeniu i włączeniu aparatu.	Jeśli błąd nie zniknie, skontaktuj się ze sprzedawcą lub autoryzowanym serwisem firmy Nikon.	9
Błąd komunikacji	Podczas komunikacji z drukarką wystąpił błąd. Wyłącz aparat i podłącz ponownie kabel USB.	 32
Błąd systemowy	Wystąpił błąd w wewnętrznych obwodach aparatu. Wyłącz aparat, wyjmij i ponownie włóż baterie/akumulatory, a następnie włóż aparat. Jeśli błąd nie zniknie, skontaktuj się ze sprzedawcą lub autoryzowanym serwisem firmy Nikon.	6, 9
Błąd drukarki: sprawdź stan drukarki.	Po rozwiązaniu problemu wybierz pozycję <b>Wznów</b> , a następnie naciśnij przycisk  , aby wznowić drukowanie.*	-
Błąd drukarki: sprawdź papier.	Włóż papier odpowiedniej wielkości i wybierz opcję <b>Wznów</b> , a następnie naciśnij przycisk  , aby wznowić drukowanie.*	-

Wyświetlacz	Przyczyna/Rozwiązanie	
Błąd drukarki: blokada papieru.	Usuń zacięty papier i wybierz pozycję <b>Wznów</b> , a następnie naciśnij przycisk  , aby wznowić drukowanie.*	-
Błąd drukarki: brak papieru.	Włóż papier odpowiedniej wielkości i wybierz opcję <b>Wznów</b> , a następnie naciśnij przycisk  , aby wznowić drukowanie.*	-
Błąd drukarki: sprawdź tusz.	Wystąpił problem z tuszem drukarki. Sprawdź poziom tuszu, wybierz pozycję <b>Wznów</b> , a następnie naciśnij przycisk  , aby wznowić drukowanie.*	-
Błąd drukarki: brak tuszu.	Wymień zbiornik z tuszem, wybierz pozycję <b>Wznów</b> , a następnie naciśnij przycisk  , aby wznowić drukowanie.*	-
Błąd drukarki: plik uszkodzony.	Wystąpił problem ze zdjęciem do wydrukowania. Wybierz opcję <b>Anuluj</b> , a następnie naciśnij przycisk  , aby anulować drukowanie.	-

\* Dodatkowe wskazówki i informacje można znaleźć w dokumentacji drukarki.

# Nazwy plików

Zdjęciom lub filmom są przypisywane nazwy plików składające się z przedstawionych poniżej części.

## DSCN0001.JPG

Identyfikator  
(niewidoczny na monitorze aparatu)

Oryginalne zdjęcia i filmy	DSCN
Małe kopie	SSCN
Przycięte kopie	RSCN
Zdjęcia utworzone za pomocą funkcji edycji innej niż funkcja miniatur zdjęć i przycinania.	FSCN

Rozszerzenie  
(oznacza format pliku)

Zdjęcia	.JPG
Filmy	.AVI

Numer pliku (nadawany automatycznie w kolejności rosnącej, począwszy od „0001”)

## Akcesoria dodatkowe

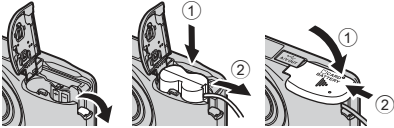
<b>Akumulator</b>	Akumulatory niklowo-wodorkowe EN-MH2-B2 (zestaw dwóch akumulatorów EN-MH2)* Akumulatory niklowo-wodorkowe EN-MH2-B4 (zestaw czterech akumulatorów EN-MH2)*
<b>Ładowarka</b>	Ładowarka MH-72 (zawiera dwa akumulatory niklowo-wodorkowe EN-MH2)* Ładowarka MH-73 (zawiera cztery akumulatory niklowo-wodorkowe EN-MH2)*
<b>Zasilacz sieciowy</b>	Zasilacz sieciowy EH-65A (podłączyć zgodnie z ilustracją)  <p>Upewnij się, że złącze kabla zasilania zostało odpowiednio wyrównane z rowkiem komory baterii/akumulatorów przez zamknięcie pokrywy komory baterii/akumulatorów/gniazda karty pamięci. Jeśli część przewodu wystaje z rowka, może to prowadzić do uszkodzenia pokrywy lub przewodu po zamknięciu pokrywy.</p>
<b>Kabel USB</b>	Kabel USB UC-E16
<b>Kabel audio-wideo</b>	Kabel audio-wideo EG-CP14

\* Do ładowania akumulatorów EN-MH2 należy używać wyłącznie ładowarki MH-72 lub MH-73. Tych ładowarek nie należy używać do ładowania akumulatorów innych typów.

Dostępność może różnić się w zależności od kraju i regionu.

Najnowsze informacje można znaleźć w naszej witrynie i broszurach.



# Informacje techniczne i indeks

<b>Konserwacja aparatu</b> .....	<b>2</b>
Aparat .....	2
Baterie/akumulatory .....	4
Karty pamięci .....	6
<b>Czyszczenie i przechowywanie</b> .....	<b>7</b>
Czyszczenie.....	7
Przechowywanie .....	7
<b>Rozwiązywanie problemów</b> .....	<b>8</b>
<b>Dane techniczne</b> .....	<b>15</b>
Odpowiednie karty pamięci.....	19
<b>Indeks</b> .....	<b>21</b>

# Konserwacja aparatu

## Aparat

Aby zapewnić długie użytkowanie produktu Nikon, należy przestrzegać środków ostrożności wymienionych poniżej, a także ostrzeżeń opisanych w części „Zasady bezpieczeństwa” (📖 vii-x).

### ✔ Nie upuszczać

Upuszczenie lub uderzenie aparatu może spowodować jego usterkę.

### ✔ Zachować ostrożność przy obsłudze obiektywu i wszystkich ruchomych części

Nie stosować siły przy kontakcie z obiektywem, osłoną obiektywu, monitorem, gniazdem kart pamięci i komorą baterii/akumulatorów. Części te można łatwo uszkodzić. Przyłożenie siły do osłony obiektywu może spowodować awarię aparatu lub uszkodzenie obiektywu. W razie stłuczenia monitora należy zachować szczególną ostrożność. Pozwoli to uniknąć zranienia kawałkami potłuczonego szkła oraz uniemożliwi ciekłemu kryształowi z monitora wejście w kontakt ze skórą oraz przedostanie się tej substancji do oczu lub ust.

### ✔ Chroń aparat przed wilgocią

Zanurzenie urządzenia lub narażenie go na kontakt z wilgocią spowoduje jego uszkodzenie.

### ✔ Unikaj nagłych zmian temperatury

Nagłe zmiany temperatury, np. podczas wchodzenia do i wychodzenia z ogrzewanego budynku w chłodny dzień, mogą powodować skraplanie pary wodnej wewnątrz urządzenia. Aby zapobiec skraplaniu, włóż aparat do futerału lub plastikowej torby przed wystawieniem go na nagłe zmiany temperatury.

### ✔ Unikaj silnych pól magnetycznych

Nie używaj ani nie przechowuj aparatu w pobliżu sprzętu generującego silne promieniowanie elektromagnetyczne oraz wytwarzającego pole magnetyczne. Silne ładunki elektrostatyczne oraz pola magnetyczne wytwarzane przez takie urządzenia jak nadajniki radiowe mogą zakłócać działanie monitora, uszkodzić dane przechowywane na karcie pamięci lub negatywnie wpływać na funkcjonowanie wewnętrznych obwodów aparatu.

## **Nie kieruj obiektywem przez dłuższy czas na silne źródła światła**

Przy użytkowaniu i przechowywaniu aparatu należy unikać kierowania obiektywem przez dłuższy czas na słońce lub inne silne źródła światła. Intensywne światło może spowodować pogorszenie stanu matrycy, dając na zdjęciach efekt w postaci białego rozmazania obrazu.

## **Wyłącz aparat przed wyjęciem lub odłączeniem źródła zasilania**

Nie wyjmuj baterii, gdy produkt jest włączony oraz podczas zapisywania i usuwania zdjęć. Wymuszone wyłączenie zasilania w takiej sytuacji może spowodować utratę danych lub uszkodzenie pamięci i obwodów wewnętrznych aparatu.

## **Uwagi na temat monitora**

- Monitory i wizjery elektroniczne są wytwarzane z niezwykle wysoką dokładnością. Działa co najmniej 99,99% pikseli, a nie więcej niż 0,01% pikseli brakuje lub nie działa. Dlatego, mimo że wyświetlacze te mogą zawierać piksele, które świecą zawsze (na biało, czerwono, niebiesko lub zielono) lub nigdy nie świecą (są czarne), nie oznacza to usterki i nie ma wpływu na zdjęcia rejestrowane urządzeniem.
- Zdjęcia na monitorze mogą być trudno widoczne w jasnym świetle.
- Monitor jest podświetlany diodami LED. W przypadku przygasania lub migotania monitora skontaktuj się z lokalnym przedstawicielem serwisu firmy Nikon.

## **Uwagi dotyczące smużenia**

Podczas kadrowania jasnych obiektów na monitorze mogą być widoczne białe lub kolorowe smugi światła. Zjawisko to nosi nazwę smużenia i występuje, gdy na matrycę padnie bardzo jasne światło; jest to cecha charakterystyczna matrycy i nie oznacza awarii. Smużenie może także przyjąć postać częściowego przebarwienia obrazu na monitorze podczas fotografowania. Nie występuje ono na zdjęciach zrobionych aparatem, z wyjątkiem filmów. Podczas nagrywania filmów zalecamy unikać jasnych obiektów, takich jak słońce, odbicia światła słonecznego i światła elektryczne.

# Baterie/akumulatory

Przed użyciem aparatu koniecznie przeczytaj ostrzeżenia wymienione w części „Zasady bezpieczeństwa” (📖 vii-x) i przestrzegaj ich.

## ✔ Informacje na temat używania baterii/akumulatorów

- Podczas użycia baterie/akumulatory mogą się przegrzewać. Należy obchodzić się z nimi ostrożnie.
- Nie używaj baterii, jeśli zalecany termin ich ważności upłynął.
- Jeśli do aparatu włożone są rozładowane baterie, nie włączaj i nie wyłączaj aparatu parokrotnie.

## ✔ Zapasowe baterie/akumulatory

Zalecamy, aby w zależności od miejsca fotografowania nosić ze sobą zapasowe baterie/akumulatory. W niektórych obszarach kupno baterii może być trudne.

## ✔ Ładowanie akumulatorów

W przypadku korzystania z opcjonalnych akumulatorów należy je naładować przed rozpoczęciem fotografowania. W momencie zakupu akumulatory nie są naładowane.

Koniecznie przeczytaj ostrzeżenia wymienione w instrukcji obsługi ładowarki i przestrzegaj ich.

## ✔ Ładowanie akumulatorów

- Nie łącz ze sobą akumulatorów o różnym stopniu naładowania ani akumulatorów różnych marek czy typów.
- W przypadku używania w aparacie akumulatorów EN-MH2 należy ładować po dwa akumulatory jednocześnie za pomocą ładowarki MH-72. Przy korzystaniu z ładowarki MH-73 należy jednocześnie ładować dwa lub cztery akumulatory. Do ładowania akumulatorów EN-MH2 należy używać wyłącznie ładowarki MH-72 lub MH-73.
- Za pomocą ładowarki MH-72 lub MH-73 można ładować tylko akumulatory EN-MH2.

## ✔ Uwagi dotyczące akumulatorów EN-MH1 i ładowarki MH-70/71

- W aparacie można również używać akumulatorów niklowo-wodorkowych EN-MH1.
- Do ładowania akumulatorów EN-MH1 należy używać wyłącznie ładowarki MH-70 lub MH-71.
- Za pomocą ładowarki MH-70 lub MH-71 można ładować tylko akumulatory EN-MH1.
- W opcji **Typ baterii** (📖 25, 📷 66) w menu ustawień wybierz wartość **COOLPIX (Ni-MH)**.

## Uwagi na temat akumulatorów niklowo-wodorkowych

- Jeśli akumulatory niklowo-wodorkowe są wielokrotnie ładowane, mimo że nie zostały rozładowane do końca, podczas ich używania może przedwcześnie pojawiać się komunikat **Wyczerpana bateria**. Wynika to z „efektu pamięci” polegającego na tym, że maksymalny stopień naładowania akumulatorów ulega tymczasowemu obniżeniu. Używaj akumulatorów, aż rozładują się do końca. Dzięki temu znowu zaczną działać w zwykły sposób.
- Akumulatory niklowo-wodorkowe rozładują się, nawet gdy nie są używane. Zalecamy naładowanie akumulatorów tuż przed ich użyciem.

## Użytkowanie w niskich temperaturach

Wydajność baterii/akumulatorów zmniejsza się w niskich temperaturach. Używając aparatu w niskich temperaturach, staraj się nie dopuścić do nadmiernego ochłodzenia aparatu i baterii/akumulatorów. W przypadku korzystania z rozładowanych baterii/akumulatorów w niskich temperaturach aparat może nie działać. Trzymaj zapasowe baterie/akumulatory w ciepłe i używaj dwóch zestawów baterii/akumulatorów zamiennie. Baterie/akumulatory, które nie nadają się do użytku, ponieważ ich temperatura jest zbyt niska, często można wykorzystywać ponownie po ogrzaniu.

## Styki baterii/akumulatorów

Zanieczyszczenie styków baterii/akumulatorów może uniemożliwić poprawne działanie aparatu. Usuń zanieczyszczenie ze styków za pomocą suchej szmatki.

## Pozostały stopień naładowania baterii/akumulatorów

Po włożeniu rozładowanych baterii/akumulatorów aparat może wyświetlić komunikat o wystarczającym stopniu naładowania. Jest to uzależnione od charakterystyki baterii/akumulatorów.

## Utylizacja

Zużyte baterie/akumulatory są wartościowym surowcem. Należy oddawać je do utylizacji zgodnie z obowiązującymi przepisami. Styki baterii/akumulatorów oddawanych do utylizacji należy zakleić plastikową taśmą.

## Karty pamięci

- Należy korzystać wyłącznie z kart pamięci SD (Secure Digital) (☞ 19).
- Przestrzegaj środków ostrożności wymienionych w dokumentacji karty pamięci.
- Do karty pamięci nie należy przyklejać naklejek ani innych etykiet.
- Nie wolno formatować karty pamięci za pomocą komputera.
- Przed pierwszym użyciem w aparacie karty pamięci używanej wcześniej w innych urządzeniach należy ją sformatować za pomocą aparatu. Zalecamy sformatowanie nowych kart pamięci przy użyciu aparatu przed rozpoczęciem stosowania ich w aparacie.
- Należy pamiętać, że **formatowanie powoduje trwałe usunięcie wszystkich zdjęć i innych danych zapisanych na karcie pamięci**. Jeśli na karcie znajdują się informacje, które chcesz zachować, skopiuj je wcześniej na komputer.
- Jeśli po włączeniu aparatu zostanie wyświetlony komunikat **Karta nie jest sformatowana. Sformatować?**, należy sformatować kartę. W przypadku, gdy na karcie pamięci znajdują się dane, których nie chcesz usunąć, wybierz opcję **Nie** i naciśnij przycisk **OK**. Przed sformatowaniem karty skopiuj te dane do komputera. Aby sformatować kartę pamięci, wybierz opcję **Tak**.
- Podczas formatowania karty pamięci, zapisywania i usuwania zdjęć albo kopiowania ich do komputera należy przestrzegać poniższych środków ostrożności, ponieważ w przeciwnym wypadku może dojść do uszkodzenia danych lub samej karty pamięci.
  - Nie otwieraj pokryw komory baterii/akumulatorów/gniazda karty pamięci w celu wyjęcia baterii/akumulatorów lub karty.
  - Nie wyłączaj aparatu.
  - Nie odłączaj zasilacza sieciowego.

# Czyszczenie i przechowywanie

## Czyszczenie

Nie należy stosować alkoholu, rozcieńczalników ani innych lotnych substancji chemicznych.

Obiektyw	Unikaj dotykania szklanych części palcami. Usuń pył i kurz gruszką (zazwyczaj niewielki obiekt z gumowym zbiornikiem, którego naciśnięcie wytwarza strumień powietrza). Aby usunąć ślady palców i inne plamy, których nie można usunąć gruszką, przetrzyj obiektyw miękką szmatką, wykonując ruch spiralny od środka obiektywu w kierunku jego brzegów. Jeśli to nie pomoże, wyczyść obiektyw przy użyciu szmatki lekko zwilżonej komercyjnym środkiem do czyszczenia obiektywów.
Monitor	Kurz i pyłki należy usuwać gruszką. Aby usunąć ślady palców i inne plamy, wyczyść monitor miękką, suchą szmatką, nie naciskając go.
Korpus	Użyj gruszki, by usunąć pył, kurz i piasek, a następnie przetrzyj delikatnie miękką, suchą szmatką. Jeśli aparat był używany na plaży lub w innym zapiaszczonym lub zakurzonym środowisku, należy zetrzeć cały piasek, kurz i sól suchą szmatką zwilżoną czystą wodą, a następnie dokładnie wysuszyć. <b>Należy pamiętać, że obce ciała w aparacie mogą spowodować uszkodzenia, których naprawa nie jest objęta gwarancją.</b>

## Przechowywanie

Wyłącz aparat, jeśli go nie używasz. Przed odłożeniem aparatu upewnij się, że dioda zasilania jest wyłączona. Jeśli aparat nie będzie używany przez dłuższy czas, należy wyjąć z niego baterie/akumulatory. Nie należy przechowywać aparatu w szafach, w których wyłożono kulki przeciwmolowe nasączone naftaliną lub kamforą. Unikaj przechowywania go w miejscach, które:

- Sąsiadują z urządzeniami wytwarzającymi silne pole magnetyczne, np. odbiornikami telewizyjnymi lub radiowymi
- Są wystawione na temperatury poniżej  $-10^{\circ}\text{C}$  i powyżej  $50^{\circ}\text{C}$
- Mają nieodpowiednią wentylację lub wilgotność powyżej 60%









Aby zapobiec powstawaniu pleśni, wyjmij aparat z pojemnika co najmniej raz w miesiącu. Włącz aparat i zwolnij kilkakrotnie migawkę przed jego odłożeniem.

Zalecenia dotyczące przechowywania baterii/akumulatorów można znaleźć w części „Baterie/akumulatory” (🔋-4) w rozdziale „Konserwacja aparatu” (🔧-2).

# Rozwiązywanie problemów













Jeżeli aparat nie działa zgodnie z oczekiwaniami, przed skontaktowaniem się ze sprzedawcą lub autoryzowanym serwisem firmy Nikon należy się zapoznać z poniższą listą typowych problemów.

















## Problemy z zasilaniem, monitorem i ustawieniami







Problem	Przyczyna/Rozwiązanie	
Aparat jest włączony, ale nie reaguje.	<p>Poczekaj na zakończenie zapisywania danych.</p> <p>Jeśli problem się utrzymuje, wyłącz aparat.</p> <p>Jeśli aparat nie wyłącza się, wyjmij baterię/akumulator lub baterie/akumulatory i włóż je ponownie, a jeśli używasz zasilacza sieciowego, odłącz i ponownie podłącz zasilacz sieciowy.</p> <p>Zwróć uwagę, że choć aktualnie zapisywane dane zostaną utracone, wyjęcie lub odłączenie źródła zasilania nie ma wpływu na dane, które już zostały zapisane.</p>	6, 9,  72
Aparat wyłącza się bez ostrzeżenia.	<ul style="list-style-type: none"><li>• Aparat automatycznie wyłącza się w celu oszczędzania energii (funkcja autowylączenia).</li><li>• Aparat lub baterie/akumulatory mają zbyt niską temperaturę i nie mogą działać prawidłowo.</li><li>• Wnętrze aparatu się przegrzało. Pozostaw aparat wyłączony, aż jego wnętrze ostygnie, a następnie spróbuj uruchomić go ponownie.</li></ul>	12  5 –
Brak obrazu na monitorze.	<ul style="list-style-type: none"><li>• Aparat jest wyłączony.</li><li>• Baterie/akumulatory są wyczerpane.</li><li>• Aparat przeszedł w tryb czuwania w celu oszczędzania energii. Naciśnij włącznik zasilania, spust migawki, przycisk , przycisk  lub przycisk  (nagrywanie filmu).</li><li>• Diody gotowości lampy błyskowej miga i trwa ładowanie lampy. Poczekaj, aż lampa błyskowa zostanie naładowana.</li><li>• Aparat jest podłączony do komputera przy użyciu kabla USB.</li><li>• Aparat jest podłączony do telewizora przy użyciu kabla audio-wideo.</li></ul>	9 11 1, 12  2,  13  27, 30 27,  31

Problem	Przyczyna/Rozwiązanie	
Obraz na monitorze jest niewyraźny.	<ul style="list-style-type: none"> <li>W menu ustawień wybierz opcję <b>Ustaw. monitora</b> &gt; <b>Jasność</b> i dostosuj jasność monitora.</li> <li>Monitor jest zabrudzony. Wyczyść go.</li> </ul>	25,  60  7
Data i godzina zapisu są nieprawidłowe.	<ul style="list-style-type: none"> <li>Jeśli nie ustawiono zegara aparatu, podczas wykonywania zdjęć i nagrywania filmów miga ikona . Znacznik czasowy filmów i obrazów zapisanych przed ustawieniem zegara ma wartość „00/00/0000 00:00” lub „01/01/2016 00:00”. Ustaw poprawnie czas i datę za pomocą opcji <b>Strefa czasowa i data</b> w menu ustawień.</li> <li>Zegar aparatu nie jest tak dokładny, jak zwykle zegary. Od czasu do czasu porównuj czas aparatu z czasem bardziej dokładnych czasomierzy i zmieniaj czas, jeśli to konieczne.</li> </ul>	9, 25,  57
Brak wskaźników na monitorze.	W menu ustawień wybrano ustawienie <b>Ukryj informacje</b> dla opcji <b>Informacje o zdjęciu</b> w <b>Ustaw. monitora</b> .	25,  60
Opcja <b>Datownik</b> nie jest dostępna.	Opcja <b>Strefa czasowa i data</b> nie została ustawiona w menu ustawień.	9, 25,  57
Na zdjęciach nie jest nanoszona data pomimo włączenia opcji <b>Datownik</b> .	<ul style="list-style-type: none"> <li>Bieżący tryb fotografowania nie obsługuje opcji <b>Datownik</b>.</li> <li>Daty nie można nanieść na filmy.</li> </ul>	 62
Po włączeniu aparatu jest wyświetlany ekran ustawiania strefy czasowej i daty. Ustawienia aparatu zostały przywrócone do wartości domyślnych.	Akumulator zegara jest rozładowany. Wszystkie ustawienia zostały przywrócone do wartości domyślnych.	9, 12
Aparat się nagrzewa.	Aparat może rozgrzać się w przypadku używania przez dłuższy czas do nagrywania filmów lub podczas używania w wysokiej temperaturze. Nie jest to oznaka awarii.	–
Aparat wydaje dźwięk.	Po wybraniu w opcji <b>Tryb AF</b> w menu filmowania ustawienia <b>Ciągły AF</b> i w niektórych trybach fotografowania aparat może wydawać słyszalny dźwięk ustawiania ostrości.	25,  56



## Problemy z fotografowaniem



Problem	Przyczyna/Rozwiązanie	
Nie można się przełączyć w tryb fotografowania.	Odłącz kabel USB.	27, 30,  32
Po naciśnięciu spustu migawki aparat nie robi zdjęcia.	<ul style="list-style-type: none"> <li>• Gdy aparat pracuje w trybie odtwarzania, naciśnij przycisk  lub spust migawki.</li> <li>• W przypadku wyświetlonych menu naciśnij przycisk <b>MENU</b>.</li> <li>• Baterie/akumulatory są wyczerpane.</li> <li>• Gdy dioda gotowości lampy błyskowej miga, trwa ładowanie lampy.</li> </ul>	1, 17 2 11 2,  13
Aparat nie może ustawić ostrości.	<ul style="list-style-type: none"> <li>• Obiekt jest zbyt blisko. Spróbuj włączyć tryb automatycznego wyboru programu, program tematyczny <b>Makro</b> lub tryb makro.</li> <li>• Napotkano trudności z ustawieniem ostrości na obiekcie.</li> <li>• Wyłącz aparat, a następnie włącz go ponownie.</li> </ul>	20, 21,  3,  5,  15  21 9
Zdjęcia są nieostre.	<ul style="list-style-type: none"> <li>• Użyj lampy błyskowej.</li> <li>• Zwiększ czułość ISO.</li> <li>• W menu ustawień włącz opcję <b>Elektroniczna VR</b>.</li> <li>• Użyj statywu, aby ustabilizować aparat podczas fotografowania (lepsze wyniki przynosi zastosowanie samowyzwalacza).</li> </ul>	20,  11  47 25,  63 20,  14
Na monitorze widoczne są smugi światła lub kolory nie są wyświetlane prawidłowo.	Smużenie może występować, gdy na matrycę pada bardzo jasne światło. Podczas nagrywania filmów zalecamy unikać jasnych obiektów, na przykład słońca, refleksów światła słonecznego i lamp elektrycznych.	 3

Problem	Przyczyna/Rozwiązanie	📖
Na zdjęciach zrobionych z lampą błyskową widać jasne plamki.	Światło błysku lampy błyskowej odbija się od cząsteczek znajdujących się w powietrzu. Ustaw wartość trybu lampy błyskowej na  (wyłączony).	20,  12
Lampa błyskowa nie działa.	<ul style="list-style-type: none"> <li>• Tryb lampy błyskowej jest ustawiony na  (wyłączona).</li> <li>• Wybrano program tematyczny, który ogranicza użycie lampy błyskowej.</li> <li>• W menu portretu inteligentnego zostało wybrane ustawienie <b>Włączone</b> dla opcji <b>Wykr. mrugnięcia</b>.</li> <li>• Włączona jest funkcja ograniczająca korzystanie z lampy błyskowej.</li> </ul>	20,  11,  12  17 25,  49  19
Nie można użyć zoomu cyfrowego.	Zoom cyfrowy nie może być wykorzystywany w następujących sytuacjach: <ul style="list-style-type: none"> <li>• Gdy w trybie programów tematycznych zostanie wybrana opcja <b>Portret</b>, <b>Portret nocny</b> lub <b>Portret zwierzaka</b>.</li> <li>• Po wybraniu trybu portretu inteligentnego.</li> </ul>	21,  4 21,  8
Brak dźwięku wyzwalania migawki.	<ul style="list-style-type: none"> <li>• W menu ustawień w opcji <b>Ustaw. dźwięków</b> &gt; <b>Dźwięk migawki</b> wybrano wartość <b>Wyłączony</b>. W przypadku niektórych trybów fotografowania i ustawień brak jest dźwięku, nawet po wybraniu opcji <b>Włączony</b>.</li> <li>• Nie blokuj głośnika.</li> </ul>	25,  64 2
Zdjęcia wyglądają jak zabrudzone.	Obiektyw jest brudny. Wyczyść obiektyw.	 7
Kolory wyglądają nienaturalnie.	Balans bieli i odcień nie są właściwie regulowane.	25,  5,  44
Na zdjęciu pojawia się „szum” w postaci rozmieszczonych losowo, jasnych pikseli.	<p>Obiekt jest ciemny, a czas otwarcia migawki jest zbyt długi lub wartość czułości ISO jest zbyt wysoka. Szumy można zredukować poprzez:</p> <ul style="list-style-type: none"> <li>• użycie lampy błyskowej,</li> <li>• ustawienie mniejszej czułości ISO.</li> </ul>	 11  47

Problem	Przyczyna/Rozwiązanie	
<p>Zdjęcia są zbyt ciemne (niedoświetlone).</p>	<ul style="list-style-type: none"> <li>• Tryb lampy błyskowej jest ustawiony na  (wyłączona).</li> <li>• Okienko lampy błyskowej jest zasłonięte.</li> <li>• Obiekt znajduje się poza zasięgiem lampy błyskowej.</li> <li>• Zmień kompensację ekspozycji.</li> <li>• Zwiększ czułość ISO.</li> <li>• Obiekt jest fotografowany pod światło. Wybierz program tematyczny <b>Zdjęcia pod światło</b> lub ustaw tryb lampy błyskowej na  (blysk wypełniający).</li> </ul>	<p>20, , 11,  , 17                      13  , 16                      20, , 16  , 47                      20, 21,  , 6,  , 11</p>
<p>Zdjęcia są zbyt jasne (prześwietlone).</p>	<p>Zmień kompensację ekspozycji.</p>	<p>20, , 16</p>
<p>Nieoczekiwane efekty po wybraniu trybu lampy błyskowej  (automatyka z redukcją efektu czerwonych oczu).</p>	<p>Podczas robienia zdjęć z opcją  (automatyka z redukcją efektu czerwonych oczu) lub w programie <b>Portret nocny</b> z synchronizacją z długimi czasami ekspozycji i redukcją efektu czerwonych oczu (w trybie automatycznego wyboru programu lub w programie tematycznym) funkcja redukcji efektu czerwonych oczu może w rzadkich przypadkach zadziałać również tam, gdzie nie występuje efekt czerwonych oczu. Użyj dowolnego programu tematycznego innego niż <b>Portret nocny</b> oraz zmień tryb lampy błyskowej na dowolne ustawienie inne niż  (automatyka z redukcją efektu czerwonych oczu), a następnie spróbuj ponownie zrobić zdjęcie.</p>	<p>20, 21,  , 5,  , 11</p>
<p>Odcienie skóry nie są zmiękczone.</p>	<ul style="list-style-type: none"> <li>• W niektórych warunkach fotografowania odcienie skóry twarzy mogą nie być zmiękczone.</li> <li>• W przypadku zdjęć zawierających co najmniej cztery twarze spróbuj użyć efektu <b>Miękki odcień skóry</b> w menu odtwarzania.</li> </ul>	<p>, 21                      25, , 28</p>
<p>Zapisywanie zdjęć wymaga czasu.</p>	<p>W następujących sytuacjach zapisanie zdjęć może zająć więcej czasu:</p> <ul style="list-style-type: none"> <li>• Gdy działa funkcja redukcji szumów, na przykład podczas robienia zdjęć przy słabym oświetleniu</li> <li>• Gdy tryb lampy błyskowej jest ustawiony na  (automatyka z redukcją efektu czerwonych oczu)</li> <li>• Gdy podczas fotografowania została zastosowana funkcja miękkiego odcienia skóry</li> </ul>	<p>–                      20, , 13  , 21</p>

## Problemy z odtwarzaniem

Problem	Przyczyna/Rozwiązanie	
Nie można odtworzyć pliku.	<ul style="list-style-type: none"> <li>Przy użyciu aparatu nie można odtwarzać zdjęć wykonanych za pomocą innego modelu aparatu cyfrowego ani aparatem innej marki.</li> <li>Aparat nie umożliwia odtwarzania filmów wykonanych za pomocą innego modelu aparatu cyfrowego ani aparatem innej marki.</li> <li>Aparat może nie być w stanie odtwarzać danych edytowanych przy użyciu komputera.</li> </ul>	–
Nie można powiększyć zdjęcia.	<ul style="list-style-type: none"> <li>Powiększenia w trybie odtwarzania nie można użyć do filmów, miniatur ani zdjęć przyciętych do rozmiaru 320 × 240 lub mniejszych.</li> <li>Przy użyciu aparatu nie można powiększać zdjęć wykonanych za pomocą innego modelu aparatu cyfrowego ani aparatem innej marki.</li> </ul>	–
Nie można edytować zdjęcia.	<ul style="list-style-type: none"> <li>Niektórych zdjęć nie można edytować. Zdjęcia, które poddano już edycji, nie mogą być edytowane ponownie.</li> <li>Brak miejsca w pamięci wewnętrznej lub na karcie pamięci.</li> <li>Aparat nie jest w stanie edytować zdjęć wykonanych przy użyciu innego aparatu.</li> <li>Funkcje edycji zdjęć nie są dostępne dla filmów.</li> </ul>	 25 – – –
Nie można obrócić zdjęcia.	Aparat nie umożliwia obracania zdjęć wykonanych za pomocą innego modelu aparatu cyfrowego ani aparatem innej marki.	–
Zdjęcia nie są wyświetlane na ekranie telewizora.	<ul style="list-style-type: none"> <li>Opcja <b>Tryb wideo</b> w menu ustawień nie została prawidłowo ustawiona.</li> <li>Na karcie pamięci nie ma zapisanych żadnych zdjęć. Wymień kartę pamięci. Wyjmij kartę pamięci, aby odtwarzać zdjęcia zapisane w pamięci wewnętrznej.</li> </ul>	25,  65 6
Program Nikon Transfer 2 nie jest uruchamiany po podłączeniu aparatu do komputera.	<ul style="list-style-type: none"> <li>Aparat jest wyłączony.</li> <li>Baterie/akumulatory są wyczerpane.</li> <li>Kabel USB nie jest poprawnie podłączony.</li> <li>Aparat nie jest wykrywany przez komputer.</li> <li>W komputerze nie ustawiono automatycznego uruchamiania programu Nikon Transfer 2. Więcej informacji o programie Nikon Transfer 2 można znaleźć w pomocy programu ViewNX-i.</li> </ul>	9 11 27, 30 – –

Problem	Przyczyna/Rozwiązanie	
Zdjęcia, które mają zostać wydrukowane, nie są wyświetlane.	<ul style="list-style-type: none"> <li>• Na karcie pamięci nie ma zapisanych żadnych zdjęć. Wymień kartę pamięci.</li> <li>• Wyjmij kartę pamięci, aby wydrukować zdjęcia zapisane w pamięci wewnętrznej.</li> </ul>	6 8
Nie można wybrać w aparacie rozmiaru strony.	<p>W poniższych sytuacjach nie można wybrać rozmiaru strony z aparatu nawet w przypadku drukowania na drukarce zgodnej ze standardem PictBridge. Rozmiar strony należy wtedy wybrać w interfejsie drukarki.</p> <ul style="list-style-type: none"> <li>• Drukarka nie obsługuje rozmiarów strony określonych przez aparat.</li> <li>• Drukarka automatycznie wybiera rozmiar strony.</li> </ul>	27,  34,  35 –

## Dane techniczne

Aparat cyfrowy Nikon COOLPIX A10

Typ	Kompaktowy aparat cyfrowy
Liczba efektywnych pikseli	16,1 miliona (przetworzenie obrazu może spowodować zmniejszenie liczby efektywnych pikseli)
Matryca	Matryca <sup>1</sup> /2,3 cala typu CCD; łączna liczba pikseli: ok. 16,44 miliona
Obiektyw	Obiektyw NIKKOR z zoomem optycznym 5x
Ogniskowa	4,6–23,0 mm (odpowiednik kąta widzenia obiektywu o ogniskowej ok. 26–130 mm dla formatu 35mm [135])
liczba przysłony	f/3,2–6,5
Konstrukcja	6 soczewek w 5 grupach
Powiększenie cyfrowe	Do 4x (odpowiednik kąta widzenia obiektywu o ogniskowej ok. 520 mm dla formatu 35mm [135])
Redukcja drgań	Elektroniczna redukcja drgań (filmy)
Redukcja poruszenia	Elektroniczna redukcja drgań (zdjęcia)
Autofokus (AF)	AF z detekcją kontrastu
Zakres ustawiania ostrości	<ul style="list-style-type: none"><li>• [W]: około 50 cm –∞, [T]: około 80 cm –∞</li><li>• Tryb makro: około 10 cm (ustawienie szerokokątne względem wskaźnika  –∞</li></ul> (wszystkie odległości mierzone od środka przedniej powierzchni obiektywu)
Wybór pola ostrości	Środek, wykrywanie twarzy
Monitor	6,7 cm (2,7 cala), ok. 230 tys. punktów, wyświetlacz LCD TFT z 5-poziomową regulacją jasności
Pokrycie kadru (tryb fotografowania)	Około 98% w poziomie i 98% w pionie (w porównaniu z aktualnym obrazem)
Pokrycie kadru (tryb odtwarzania)	Około 100% w poziomie i 100% w pionie (w porównaniu z aktualnym obrazem)

<b>Przechowywanie</b>		
Nośniki	Pamięć wewnętrzna (około 17 MB), karta pamięci SD/SDHC/SDXC (128 GB lub mniej)	
System plików	Zgodny ze standardem DCF i Exif 2.3	
Formaty plików	Zdjęcia: JPEG Filmy: AVI (video: zgodne ze standardem Motion-JPEG, dźwięk: PCM mono)	
<b>Wielkość zdjęcia (piksele)</b>		<ul style="list-style-type: none"> <li>• 16M (zwiększony) [4608 × 3456★]</li> <li>• 16M [4608 × 3456]</li> <li>• 8M [3264 × 2448]</li> <li>• 4M [2272 × 1704]</li> <li>• 2M [1600 × 1200]</li> <li>• VGA [640 × 480]</li> <li>• 16:9 [4608 × 2592]</li> </ul>
<b>Czułość ISO (standardowa czułość)</b>		ISO 80–1600
<b>Ekspozycja</b>		
Tryb pomiaru ekspozycji	Matryca, pomiar centralnie ważony (zoom cyfrowy mniejszy niż 2x), pomiar punktowy (zoom cyfrowy 2x lub większy)	
Ustalenie ekspozycji	Programowana ekspozycja automatyczna i kompensacja ekspozycji (–2,0 – +2,0 EV co $1/3$ EV)	
<b>Migawka</b>		
Szybkość	<ul style="list-style-type: none"> <li>• <math>1/2000</math>–1 s</li> <li>• 4 s (tryb programów tematycznych <b>Sztuczne ognie</b>)</li> </ul>	
<b>Przysłona</b>		
Zasięg	Wybór filtra ND sterowany elektronicznie (–2,7 AV)	
Samowyzwalacz	Ok. 10 s	
<b>Lampa błyskowa</b>		
Zasięg (przybliżony) (Czułość ISO: Automatyczna)	[W]: 0,5–3,6 m [T]: 0,8–1,7 m	
Sterowanie błyskiem	Błysk automatyczny TTL z przedbłyskami monitorującymi	

<b>Interfejs</b>	
Złącze USB	<p>Hi-Speed USB</p> <ul style="list-style-type: none"> <li>• Obsługa funkcji wydruku bezpośredniego (PictBridge)</li> <li>• Służy także jako złącze wyjściowe audio-wideo (można wybrać wyjście wideo NTSC lub PAL)</li> </ul>
<b>Wersje językowe</b>	
	angielski, arabski, bengalski, bułgarski, chiński (odmiana uproszczona i tradycyjna), czeski, duński, fiński, francuski, grecki, hindi, hiszpański, holenderski, indonezyjski, japoński, koreański, marathi, niemiecki, norweski, perski, polski, portugalski (odmiana europejska i brazylijska), rosyjski, rumuński, serbski, szwedzki, tajski, tamilski, telugu, turecki, ukraiński, węgierski, wietnamski, włoski
<b>Źródła zasilania</b>	
	<ul style="list-style-type: none"> <li>• Dwie baterie alkaliczne LR6/L40 (AA)</li> <li>• Dwie baterie litowe FR6/L91 (AA)</li> <li>• Dwa akumulatory niklowo-wodorkowe EN-MH2 (dostępne osobno)</li> <li>• Zasilacz sieciowy EH-65A (dostępny osobno)</li> </ul>
<b>Czas działania akumulatora<sup>1</sup></b>	
Zdjęcia	<ul style="list-style-type: none"> <li>• Ok. 200 zdjęć przy użyciu baterii alkalicznych</li> <li>• Ok. 730 zdjęć przy użyciu baterii litowych</li> <li>• Ok. 500 zdjęć przy użyciu akumulatorów EN-MH2</li> </ul>
Filmy (rzeczywisty czas działania baterii/akumulatorów przy nagrywaniu) <sup>2</sup>	<ul style="list-style-type: none"> <li>• Ok. 1 godz. 25 min przy użyciu baterii alkalicznych</li> <li>• Ok. 4 godz. 15 min przy użyciu baterii litowych</li> <li>• Ok. 2 godz. 40 min przy użyciu akumulatorów EN-MH2</li> </ul>
Gniazdo mocowania statywu	1/4 (ISO 1222)
Wymiary (szer. × wys. × głęb.)	Około 96,4 × 59,4 × 28,9 mm (bez części wystających)
Masa	Około 160 g (włącznie z bateriami/akumulatorami i kartą pamięci SD)
<b>Środowisko pracy</b>	
Temperatura	0°C–40°C
Wilgotność	85% lub mniej (bez skraplania pary wodnej)

- Jeśli nie podano inaczej, wszystkie wielkości dotyczą temperatury otoczenia  $23 \pm 3^{\circ}\text{C}$ , zgodnie ze standardami stowarzyszenia Camera and Imaging Products Association, i wykorzystania nowych baterii alkalicznych LR6/L40 (AA).
- <sup>1</sup> Czas działania baterii może różnić się w zależności od warunków użytkowania, takich jak odstępy między wykonaniem poszczególnych zdjęć i czas wyświetlania menu i zdjęć.  
Dołączone baterie są przeznaczone tylko do użytku próbnego. Dane dotyczące baterii litowych zostały zmierzone podczas używania dostępnych w handlu baterii litowych FR6/L91 (AA) Energizer(R) Ultimate.
- <sup>2</sup> Poszczególne pliki filmów nie mogą przekraczać wielkości 4 GB i długości 29 minut. Nagrywanie może zakończyć się przed osiągnięciem limitu, jeśli wzrośnie temperatura aparatu.



### **Dane techniczne**

- Firma Nikon nie ponosi odpowiedzialności za jakiegokolwiek błędy, które może zawierać niniejsza instrukcja.
- Wygląd produktu i jego dane techniczne mogą być zmieniane bez powiadomienia.

## Odpowiednie karty pamięci

Aparat obsługuje karty pamięci SD, SDHC i SDXC o pojemności 128 GB lub mniejszej.

- Do nagrywania filmów zaleca się używać kart pamięci SD o klasie szybkości 6 (lub szybszych). W przypadku używania wolniejszych kart pamięci nagrywanie filmów może nieoczekiwanie się zatrzymać.
- W przypadku używania czytnika kart upewnij się, że jest on kompatybilny z kartą pamięci.
- Aby uzyskać informacje o funkcjach karty pamięci, jej działaniu i gwarantowanej szybkości, skontaktuj się z producentem karty pamięci.

## Informacje dotyczące znaków towarowych

- Windows jest zastrzeżonym znakiem towarowym lub znakiem towarowym firmy Microsoft Corporation w Stanach Zjednoczonych i (lub) innych krajach.
- Mac jest znakiem towarowym lub zastrzeżonym znakiem towarowym firmy Apple Inc. w Stanach Zjednoczonych i innych krajach.
- Adobe, logo Adobe i Reader są zastrzeżonymi znakami towarowymi lub znakami towarowymi firmy Adobe Systems Incorporated w Stanach Zjednoczonych i (lub) innych krajach.
- Logo SDXC, SDHC i SD są znakami towarowymi firmy SD-3C, LLC.



- PictBridge jest znakiem towarowym.
- Wszelkie inne nazwy handlowe wymienione w niniejszej instrukcji lub w innych dokumentach dołączonych do tego produktu firmy Nikon stanowią znaki towarowe lub zastrzeżone znaki towarowe odpowiednich podmiotów.

## Licencja FreeType (FreeType2)

- Części tego oprogramowania są objęte prawami autorskimi © 2012 The FreeType Project (<http://www.freetype.org>). Wszelkie prawa zastrzeżone.

## Licencja MIT (HarfBuzz)

- Części tego oprogramowania są objęte prawami autorskimi © 2016 The HarfBuzz Project (<http://www.freedesktop.org/wiki/Software/HarfBuzz>). Wszelkie prawa zastrzeżone.

# Indeks

## Symbole

<b>T</b> Teleobiektyw.....	15
<b>W</b> Szerokokątny .....	15
Powiększenie w trybie odtwarzania .....	17,
Widok miniatur.....	17,
Tryb Automatycz.wybr.prog.....	21,
Program tematyczny.....	21,
<b>SE</b> Tryb Efekty specjalne .....	21,
Tryb Portret inteligentny.....	21,
Tryb automatyczny.....	21,
Tryb odtwarzania.....	17
Menu ustawień .....	25,
Przycisk zatwierdzania wyboru.....	2
Przycisk trybu fotografowania.....	2
Przycisk nagrywania filmu.....	2
Przycisk odtwarzania.....	2, 17
Przycisk usuwania .....	2, 18
<b>MENU</b> Przycisk.....	2, 25
Tryb lampy błyskowej.....	20,
Samowyzwalacz.....	20,
Tryb makro.....	20,
Kompensacja ekspozycji.....	20,
Pomoc.....	
<b>A</b>	
Aksesoria dodatkowe .....	
Akumulator.....	
Autofokus.....	21,
Automatyka lampy błyskowej.....	

Autowylaczenie .....	12,
<b>B</b>	
Balans bieli.....	
Bateria/akumulator.....	6, 12
Blokada ostrości.....	
Błysk wypełniający .....	
<b>C</b>	
Ciągły AF .....	
Cyjanotypia <b>CO</b> .....	
Czas letni.....	10,
Czas otwarcia migawki.....	15
Czułość ISO.....	
<b>D</b>	
Data i czas.....	9,
Datownik.....	
Dioda gotowości lampy błyskowej .....	2,
Dioda samowyzwalacza.....	1,
D-Lighting.....	
Długość filmu .....	23,
Drukarka .....	28,
Drukowanie .....	28, 33,
Dźwięk migawki .....	
Dźwięk przycisków .....	
Dźwignia zoomu.....	1, 15
<b>E</b>	
Elektroniczna redukcja drgań .....	
EN-MH1 .....	
EN-MH2.....	

**E**

Format daty.....	10,	57
Formatowanie .....	7,	65
Formatowanie kart pamięci.....	7,	65
Formatowanie pamięci wewnętrznej .....		65
Fotografowanie .....		13

**G**

Głośnik.....		2
Głośność.....		39
Gniazdo karty pamięci.....		6
Gniazdo mocowania statywu .....	2,	17

**I**

Informacje o zdjęciu .....		60
----------------------------	--	----

**J**

Jasność.....		60
Język.....		65

**K**

Kabel audio-video.....	28,	31,	72
Kabel USB.....	27, 30,	32,	72
Kadrowanie .....		23,	30
Karta pamięci.....	6,	19	
Kolor selektywny			7
Kompensacja ekspozycji .....	20,	16	
Komputer .....	28, 30		
Kopiowanie .....		54	
Krajobraz			4
Krajobraz nocny			4

**L**

Lampa błyskowa .....	1,	11
Lampa błyskowa wyłączona.....		12

Liczba pozostałych zdjęć .....	11,	43
--------------------------------	-----	----

**Ł**

Ładowarka.....		72
----------------	--	----

**M**

Makro		4,	5
Menu filmowania.....	25,	55	
Menu fotografowania.....	25,	41,	42
Menu odtwarzania.....	25,	50	
Menu Portret inteligentny .....		41,	48
Menu ustawień .....	25,	57	
Miękki odcień skóry.....		28,	48
Mikrofon .....		1	
Miniatury zdjęć.....		29	
Monitor .....	2, 3,	7	
Monochr. wys. kontrast			7

**N**



























Nagrywanie filmów .....	23,	37	
Nazwa pliku.....			71
Nikon Transfer 2.....		32	
Nostalgiczna sepia <b>SE</b> .....		7	

**O**

Obiektyw.....	1,	15	
Obróć zdjęcie .....		53	
Odbicie lustrzane			7
Odtwarzanie .....	17,	39	
Odtwarzanie filmów .....	23,	39	
Opcje filmów.....		55	
Ochrona obiektywu .....		1	
Ostrość .....	14,	20	

**P**



Pamięć wewnętrzna.....		8
------------------------	--	---

Pasek.....	ii
PictBridge.....	28,  32
Plaża  .....	 4
Pojedynczy AF.....	 56
Pokaz slajdów.....	 50
Pokrywa komory baterii/akumulatorów/ gniazda karty pamięci.....	2, 6
Pokrywka gniazda.....	2
Pole ostrości.....	14
Pomiar manualny.....	 45
Pomniejszenie.....	15
Pomoc.....	 4
Pop <b>POP</b> .....	 7
Portret  .....	 4
Portret nocny  .....	 4,  5
Portret zwierzą  .....	 4,  6
Powiększenie.....	15
Powiększenie w trybie odtwarzania .....	17,  23
Program tematyczny.....	21,  4
Przycisk nagrywania filmu.....	2
Przycisk odtwarzania.....	2, 17
Przycisk trybu fotografowania.....	2
Przyjęcie/wnętrza  .....	 4,  5
<b>R</b>	
Redukcja efektu czerwonych oczu .....	 12,  13
Resetuj wszystko.....	 66
Rozmiar strony.....	 34,  35
Rozszerzenie.....	 71
Różnica czasu.....	 58











## S

Samowyzwalacz.....	20,  14
Sport  .....	 4,  5
Spust migawki.....	1, 14
Strefa czasowa.....	10,  57
Strefa czasowa i data.....	9,  57
Synchronizacja z długimi czasami ekspozycji.....	 12
Sztuczne ognie  .....	 4,  6
Szybkie efekty.....	 26

## Ś

Śnieg  .....	 4
---	---

## T

Telewizor.....	28,  31
Tryb AF.....	 56
Tryb Automatycz.wyb.prog.....	21,  3
Tryb automatyczny.....	21,  10
Tryb Efekty specjalne.....	21,  7
Tryb lampy błyskowej.....	20,  11
Tryb makro.....	20,  15
Tryb obrazu.....	 42
Tryb odtwarzania.....	17
Tryb Portret inteligentny.....	21,  8
Tryb wideo.....	 65
Typ baterii/akumulatorów.....	 66













## U

Ustawienia dźwięków.....	 64
Ustawienia monitora.....	 60
Usuwanie.....	18
<b>V</b>	
ViewNX-i.....	29



**W**

Wartość przysłony.....	15
Wciśnięcie do połowy .....	15
Wejście audio/wideo.....	28,  31
Wersja oprogramowania .....	 67
Widok kalendarza .....	 24
Widok miniatur .....	17,  24
Widok pełnoekranowy .....	17
Włącznik zasilania/dioda zasilania.....	1, 9
Wskaźnik ostrości.....	4
Wskaźnik stanu baterii/akumulatorów.....	11
Wybierak wielofunkcyjny.....	2
Wydruk bezpośredni .....	28,  32
Wykrywanie mrugnięcia.....	 49
Wykrywanie twarzy.....	 20
Wyzwalanie automat.....	 6
Wyzwolenie uśmiechem .....	 48

**Z**

Zabezpieczenie.....	 51
Zachód słońca  .....	 4
Zaczep paska .....	1
Zasilacz sieciowy .....	 72
Zasilanie.....	9
Zdjęcia pod światło  .....	 4,  6
Zdjęcia pojedyncze .....	 46
Zdjęcia seryjne .....	 46
Złącze USB i wyjście audio/wideo .....	2, 27, 30,  31,  32
Zmierzc/świt  .....	 4
Zoom.....	15
Zoom cyfrowy .....	15
Zoom optyczny .....	15

**Ż**

Żywność  .....	 4,  5
---	--

Wszelkie powielanie niniejszej instrukcji, w całości lub w części (poza krótkimi cytataми w recenzjach lub omówieniach), jest zabronione, jeżeli nie uzyskano pisemnego zezwolenia firmy NIKON CORPORATION.

**NIKON CORPORATION**

---

© 2016 Nikon Corporation



CT8E02(1K)  
6MN6441K-02